

## Informace o projektu

ACO kontakt		Zákazník kontakt	
Jméno		Jméno	
Společnost		Společnost	
Telefon		Telefon	
E-mail		E-mail	

Datum	
Projekt	

## Instrukce

Definujte prosím žlab vyplněním požadovaných vstupních polí.

**Principy hygienického designu nejsou aplikovány na typ štěrbinových žlabů.**

## Krok 1 - Materiál

Nerezová ocel třídy 1.4301 (AISI 304)

Nerezová ocel třídy 1.4404 (AISI 316)

## Krok 2 - Profil hrany (okraje)

*Pokračování na další straně*

**Standardní okraj**

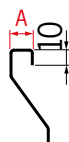

**Druh výplně**

- Pryžový profil  
 PUR výplň  
 Ocelový profil (plný)  
 Bez výplně

**Šířka hrany (A)**

- 15 mm  
 25 mm

**Prodloužený okraj**

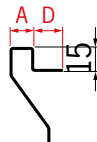

**Druh výplně**

- Pryžový profil  
 PUR výplň  
 Ocelový profil (plný)  
 Bez výplně

**Šířka hrany (A)**

- 15 mm  
 25 mm

**Délka límce (D)**

- 50 mm  
 Vlastní:  mm

**Okraj s L-profilem**

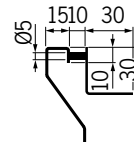

**Druh výplně**

- Pryžový profil  
 PUR výplň  
 Ocelový profil (plný)  
 Bez výplně

**Krok 2 - Profil hrany (okraje)**

*Pokračování z minulé strany*

**Zalemovaný okraj**

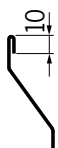

**Zalemovaný okraj s límcem**

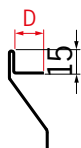

**Vinyl clamp (přítlačný rám)**



**Délka límce (D)**

50 mm

Vlastní:  mm

**Krok 3 - Rozměry žlabu**

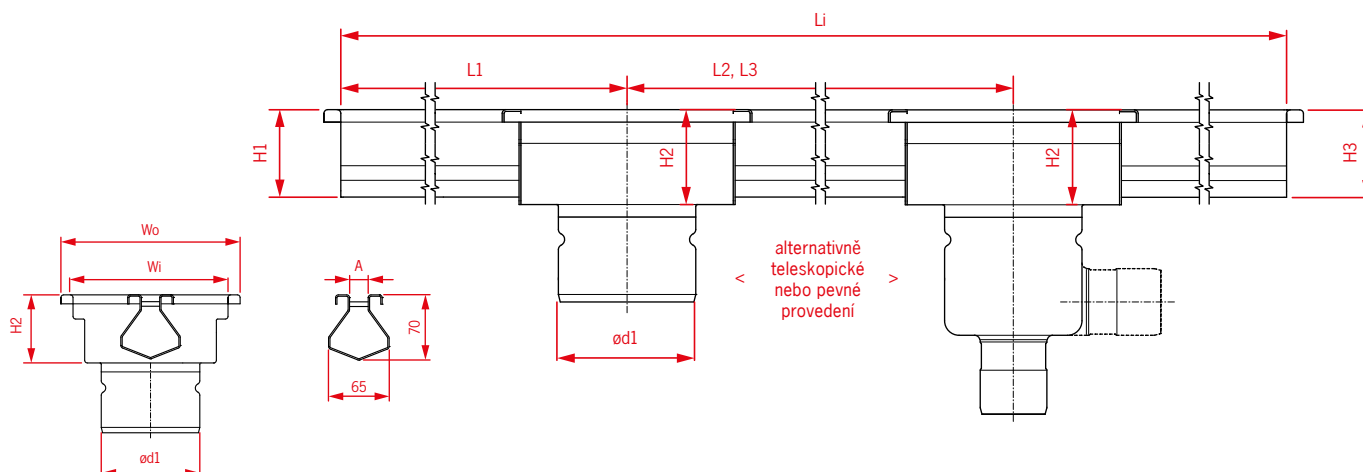

**Rozměry roštového nástavce**  
Nástavec (Wo) / Odtok (ød2)

200 x 200 mm / 75 mm  
(platí pro šířku hrany 15 mm)

200 x 200 mm / 110 mm  
(platí pro šířku hrany 15 mm)

200 x 200 mm / 125 mm  
(platí pro šířku hrany 15 mm)

250 x 250 mm / 142 mm  
(platí pro šířku hrany 15 mm)

300 x 300 mm / 200 mm  
(platí pro šířku hrany 15 mm)

Vlastní:

(Pro žlaby se standardní šířkou hrany 15mm se odečte 30mm od celkové šířky pro určení vnitřní šířky)

Wo:  mm

Wi:  mm

**Šířka štěrbin**  
(A)

8 mm

20 mm

**Výška žlabu u výtoku**  
(H2)

mm

**Slope**

Ne

Ano - 1%

Ano - stanovená výška  
(Pokud požadujete hodnotu pod 50mm, kontaktujte technickou podporu)

H1:  mm

H3:  mm

**Délka žlabu**  
(Li)

mm

**Počet odtoků a jejich rozteč**  
(L1, L2, L3, L4)

L1:  mm

L2:  mm

L3:  mm

L4:  mm

V případě potřeby více odtoků prosím kontaktujte technickou podporu.

**Krok 4 - Provedení vpusti**

**Přivařená vpust**

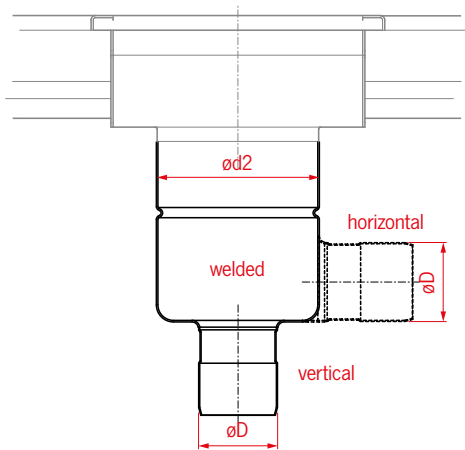

**Teleskopická vpust**

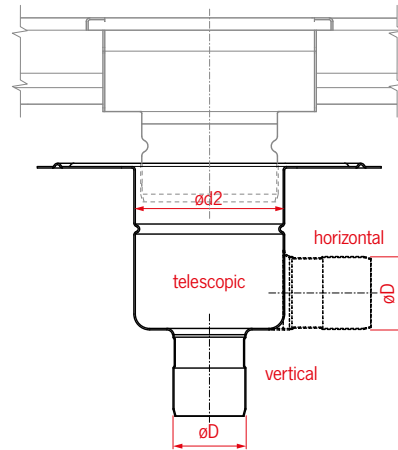

**Směr a velikost odtokové trubky**

**Svislý odtok**  
( $\varnothing d2$  /  $\varnothing D$ )

- 142 / 75 (1.4 l/s)
- 142 / 110 (1.6 l/s)
- 157 / 75 (2.7 l/s)
- 157 / 110 (3.5 l/s)
- 218 / 110 (5.0 l/s)
- 218 / 160 (5.0 l/s)

**Boční odtok**  
( $\varnothing d2$  /  $\varnothing D$ )

- 142 / 75 (1.4 l/s)
- 142 / 110 (1.6 l/s)
- 157 / 75 (2.6 l/s)
- 157 / 110 (2.8 l/s)
- 218 / 110 (4.4 l/s)

**Poziční příruba**  
(Pouze pro teleskopickou vpust)



**Tavná příruba**  
(Pouze pro teleskopickou vpust)



**Přítalčná příruba**  
(Pouze pro teleskopickou vpust)



**Bez vpusti (pouze výtoková trubka)**

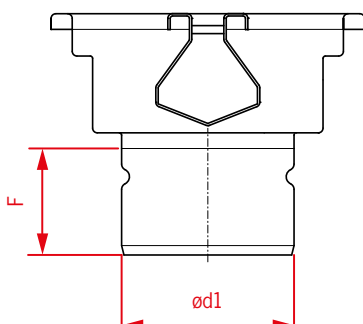

**Průměr odtoku ( $\varnothing d1$ )**

- 75 mm  
(vhodné pro nástavec 200 x 200 mm)
- 110 mm  
(vhodné pro nástavec 200 x 200 mm)
- 125 mm  
(vhodné pro nástavec 200 x 200 mm)
- 142 mm  
(vhodné pro nástavec 250 x 250 mm)
- 200 mm  
(vhodné pro nástavec 300 x 300 mm)

**Délka výtoku (F)**

- 36 mm
- 58 mm (standard)
- 150 mm
- Vlastní:  mm

### Krok 5 - Příslušenství

#### Pachový uzávěr

- Ano  
 Ne



#### Kalový koš

- Ano  
 Ne



#### Vyrovnávací díl (nástavec)

- Ano  
 Ne

S poziční přírubou

S tavnou přírubou

S přitlačnou přírubou



#### ACO EasyFix stavitelné nohy délky (H)

- 80 mm (standard)  
 110 mm  
 170 mm  
 200 mm

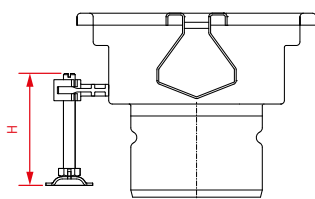

#### Včetně ACO ochranného krytu

- Ano  
 Ne



### Krok 6 - Přepravní požadavky

#### Délka segmentu žlabu (Lt)

- 6000 mm (standard)  
 3000 mm  
 2000 mm

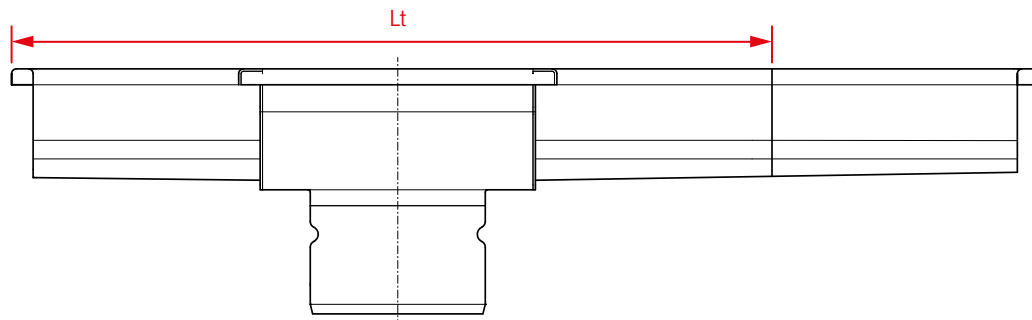

**Krok 7 - Rošty**

**ACO Hygien. bezrámové rošty**

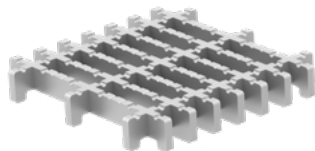

Protiskluzný, třída R11

**Třída zátěže**

**M 125**  
(platné do šířky nástavce  $W_o = 300$  mm)

**ACO Hygien. příčkové rošty**

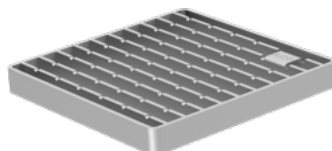

Protiskluzný, třída R11

**Třída zátěže**

**R 50**  
(platné do šířky nástavce  $W_o = 300$  mm)

**M 125**  
(platné do šířky nástavce  $W_o = 300$  mm)

**N 250**  
(platné do šířky nástavce  $W_o = 300$  mm)

**ACO Hygienické lité rošty**

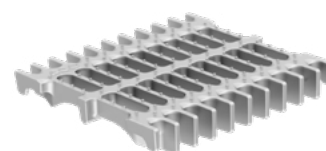

Protiskluzný, třída R13

**Třída zátěže**

**M 125**  
(platné do šířky nástavce  $W_o = 300$  mm)

**ACO mřížkové rošty**

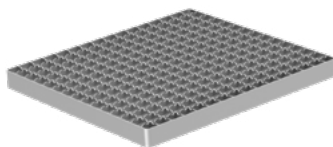

Protiskluzný, třída R11     Hladký, třída R9

**Třída zátěže**

**L 15**  
(platné do šířky nástavce  $W_o = 300$  mm)

**R 50**  
(platné do šířky nástavce  $W_o = 300$  mm)

**ACO Hyg. štěrbinové kryty**

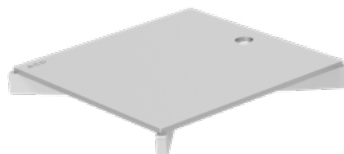

Protiskluzný, třída R11

**Třída zátěže**

**R 50**  
(platné do šířky nástavce  $W_o = 300$  mm)

**M 125**  
(platné do šířky nástavce  $W_o = 300$  mm)

**ACO děrované rošty**

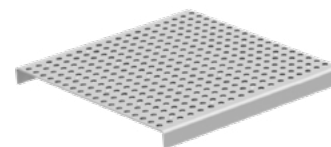

Hladký, třída R9

**Třída zátěže**

**L 15**  
(platné do šířky nástavce  $W_o = 300$  mm)

**R 50**  
(platné do šířky nástavce  $W_o = 300$  mm)

**ACO multi-slot 5 rošty**

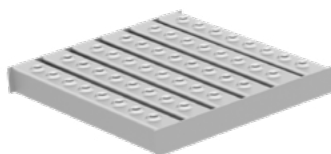

Protiskluzný, třída R11

**Třída zátěže**

**L 15**  
(platné do šířky nástavce  $W_o = 300$  mm)

**R 50**  
(platné do šířky nástavce  $W_o = 300$  mm)

**ACO heelsafe rošty**

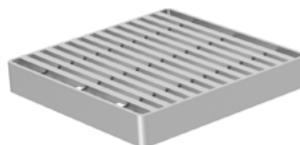

Hladký, třída R10

**Třída zátěže**

**L 15**  
(platné do šířky nástavce  $W_o = 300$  mm)

**Bez roštů**

**Výška roštu (E)**

20 mm

25 mm

30 mm

40 mm

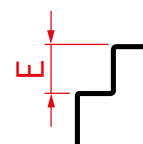

## Doplňující informace

### Zvláštní požadavky

### Příloha

V případě zvláštních požadavků prosím přiložte jednoduchý nákres jako druhou přílohu poptávkového e-mailu.

### Nákres přiložen

Ano

Ne