



3

Multiline

Univerzální odvodnění

**COLLECT:**  
Sbírat a pojmout



## Multiline – Odvodňovací žlaby z polymerbetonu

<b>Multiline V 100 (NW 100 mm)</b>	Žlaby, vpusti a příslušenství	Provedení: Pozinkovaná, nerezová a litinová hrana	114
		Zátěžová třída A 15	120
		Zátěžová třída B 125	121
	Rošty	Zátěžová třída C 250	122
		Zátěžová třída D 400	124
		Zátěžová třída E 600	125
<b>Multiline V 150 (NW 150 mm)</b>	Žlaby, vpusti a příslušenství	Provedení: Pozinkovaná, nerezová a litinová hrana	126
		Zátěžová třída B 125	132
	Rošty	Zátěžová třída C 250	133
		Zátěžová třída D 400	134
		Zátěžová třída E 600	135
<b>Multiline 200 (NW 200 mm)</b>	Žlaby, vpusti a příslušenství	Provedení: Pozinkovaná, nerezová a litinová hrana	136
		Zátěžová třída B 125	142
	Rošty	Zátěžová třída C 250	143
		Zátěžová třída D 400	144
		Zátěžová třída E 600	145
<b>Multiline V 300 (NW 300 mm)</b>	Žlaby, vpusti a příslušenství	Provedení: Pozinkovaná, nerezová a litinová hrana	146
		Zátěžová třída B 125	152
	Rošty	Zátěžová třída C 250	153
		Zátěžová třída D 400	154
		Zátěžová třída E 600	155
<b>Multiline V 400 (NW 400 mm)</b>	Žlaby, vpusti a příslušenství	Provedení: Litinová hrana	156
	Rošty	Zátěžová třída E 600	159
<b>Multiline V 500 (NW 500 mm)</b>	Žlaby, vpusti a příslušenství	Provedení: Litinová hrana	160
	Rošty	Zátěžová třída E 600	163
	Detaily uložení		164



Prohlášení o vlastnostech naleznete  
na: [www.aco.cz](http://www.aco.cz)

ACO Multiline  
Online informace



# Multiline – Technicky dokonalé řešení

ACO DRAIN® Multiline je založen na myšlence poskytnout systém s výhodami pro každého: pro projektanty, dealery, stavební společnosti, investory a také pro ACO. Šest zátěžových tříd, šest velikostí, tři materiály – inovativní koncepce.

Prodejci profitují z mimořádně širokého sortimentu. Projektanti ušetří čas při výběrovém řízení díky myšlence systému Multiline, který umožňuje vysokou standardizaci rozhraní. Pro stavebníky se nabízejí náročná řešení vzhledu a konstrukce, neboť Multiline v sobě spojuje různorodé konstrukce, vysokou funkčnost a extrémně dlouhou životnost.

## Ulehčení a komfort v každé fázi projektu

Systém značnou měrou usnadňuje návrh odvodnění. Každý žlab je možné použít pro zátěžové třídy A 15 až E 600, a to ve všech světélých šířkách NW 100 až NW 500. Zároveň je možné zajistit jednotný vzhled všech krycích roštů. Díky sníženému počtu komponent systém neklade zvýšené požadavky na skladovací kapacity a logistiku. Drtivá většina prvků je tak vždy skladem (neplatí pro žlaby s nerezovou hranou).

## Funkčnost a bezpečnost

Žlaby jsou vyrobeny z polymerického betonu, který vyniká svojí vysokou pevností a hladkostí povrchu. Ve spojení s průřezem žlabu ve tvaru „V“ vzniká odvodňovací systém s výrazným samočistícím efektem, který zabraňuje usazování nečistot. Konstrukce žlabu vyztužená žebry zajišťuje stabilitu i v náročných podmínkách.

## Komfort a estetika

Komfort již při plánování je zajištěn velmi širokou paletou krycích roštů, které nabídnou nevšední vzhled odvodňovací linie a umožní tak architektům popustit uzdu své fantazie. Rošty lze kombinovat nezávisle na těle žlabu a jsou k dispozici pro všechny třídy zatížení od A 15 až E 600. Rošty jsou ke žlabu uchycovány speciální bezšroubovou aretací Drainlock, která umožňuje snadnou montáž a demontáž např. během údržby.

### Zátěžové třídy <sup>1)</sup>

- A 15
- B 125
- C 250
- D 400
- E 600

dle EN 1433

### Světělá šířka NW

100, 150, 200, 300, 400 a 500

### Materiál

Polymerbeton s pozinkovanou, nerezovou a litinovou hranou

### Oblast použití

- Vlaková nástupiště
- Odvodnění fasád
- Pěší zóny a cyklistické stezky
- Rampy a vjezdy
- Veřejná prostranství a náměstí
- Parkovací domy, a parkoviště
- Osvětlené žlaby



Variabilita odvodňovacího systému

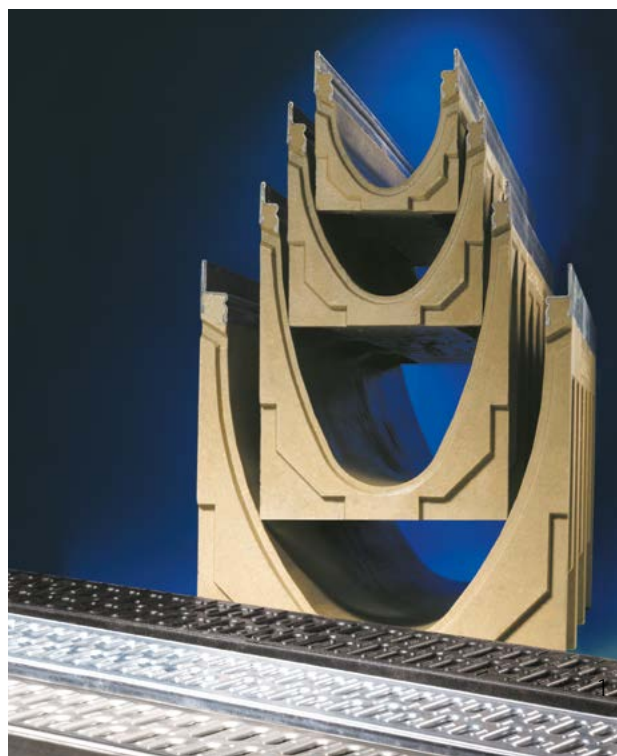

<sup>1)</sup> Další informace k třídám zatížení na straně 450.

## Přehled systému

Systém Multiline je nabízen se třemi různými ochrannými hranami: pozinkovaná ocel, nerezová ocel a tvárná litina.

S použitím roštů typu Drainlock tak nabízí celou paletu možností uspokojující nejnáročnější požadavky na estetiku, funkčnost a bezpečnost odvodňovacího systému.



Pozinkovaná ocel



Nerezová ocel



Tvárná litina



### Prvky v kostce

Odvodňovací žlaby Multiline s ochrannou pozinkovanou, nerezovou nebo litinovou hranou se vyrábí v šířkách NW 100, 150, 200 a 300, včetně jejich plochých variant.

Žlaby NW 400 a NW 500 jsou vyráběny pouze s litinovou hranou. Ploché varianty se v těchto šířkách nevyrábí.

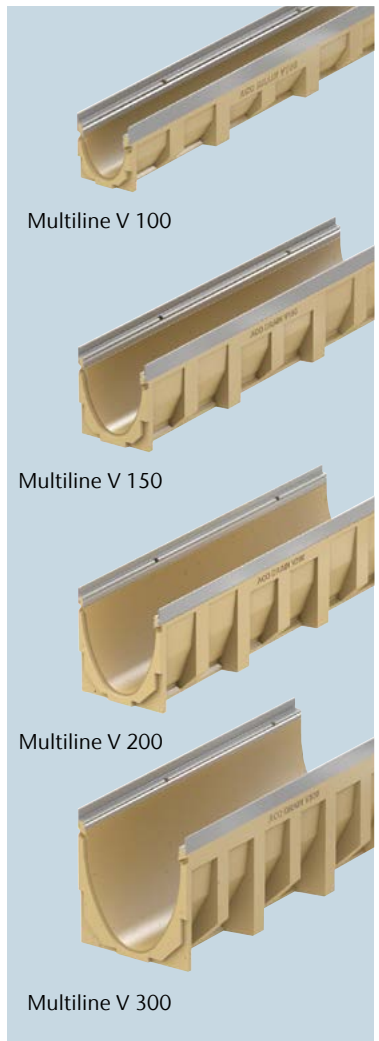

## Systemové prvky a manipulace s nimi

System Multiline se skládá z mimořádně širokého portfolia prvků. Díky tomu nabízí vysokou univerzálnost a lze použít pro téměř každou aplikaci s třídou zátěže A 15 až E 600. Žlaby využívají krycí rošty Drainlock, které nabízejí širokou variabilitu materiálů a tvarů vč. volby vlastního designu. Podrobné informace o instalaci si můžete stáhnout na adrese [www.aco.cz](http://www.aco.cz). Náš technický tým ACO je kdykoli k dispozici pro další dotazy. Kontaktní osobu najdete na [www.aco.cz/kontakt](http://www.aco.cz/kontakt).

### Koše na hrubé nečistoty

Vpust je standardně vybavena PP košem na hrubé nečistoty. V případě potřeby je možné doobjednat koš z pozinkované oceli obj. č. 134092 (pro NW 150 a NW 200).



### Napojení žlabu na vpust

Elastomerová manžeta umožňuje připojení žlabu všech stavebních výšek, a to i plochých žlabů.



- Po připojení žlabu odřízněte manžetu odlamovacím nožem

### Zabezpečení roštů

Většinu roštů je možné osadit setem s bezpečnostním uzamčením proti krádeži nebo vandalismu.



Kalový koš z PP, pro zachycení hrubých nečistot

Krycí rošty 1,0 m – materiálová a tvarová variabilita

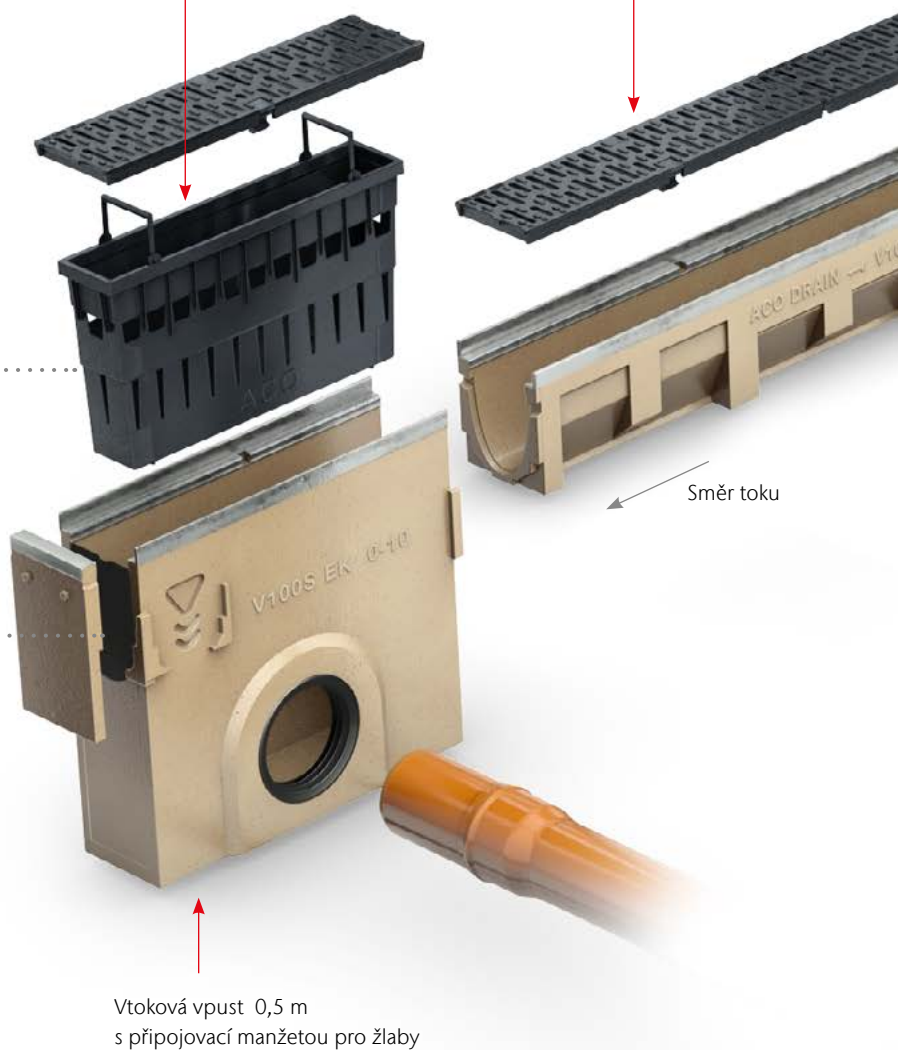

### Otevírání roštů

Díky bezšroubové aretaci je možné rošty snadno vyjmout pomocí klíče.



Krycí rošt 0,5 m – materiálová a tvarová variabilita



Odvodňovací žlab bez spádu dna 0,5 m



Kombinovaná čelní stěna



Čelní stěna s odtokem



Odvodňovací žlab 1,0 m s/bez spádu dna



### Horizontální odtok ze žlabu

Čelní odtoková stěna s integrovaným těsněním pro zajištění vodotěsného připojení horizontálního potrubí.



- Umístěte na konec žlabu
- Na přítoku je nutné použít adaptér pro změnu toku

### Úprava délky žlabu

Zkrácení žlabu dle individuálního požadavku je možné provést pomocí řezacího diamantového kotouče. Polyesterové lepidlo trvale spojí jednotlivé prvky.



### Spodní odtok ze žlabu

Svislý odtok s integrovaným těsněním pro vodotěsné napojení na kanalizační potrubí.

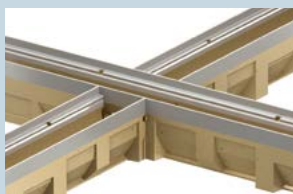

- Boční předtvarování pro rohové spoje

## Drainlock rošty

**Můstkový rošt**  
Pozinkovaná ocel  
Nerezová ocel



**Můstkový rošt**  
Tvárná litina



**Můstkový rošt**  
Heelguard  
Tvárná litina

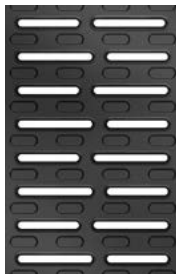

**Můstkový rošt**  
Kompozitní  
Plast černý



**Můstkový rošt**  
Kompozitní  
Plast stříbrošedý



**Rošt s příčnými pruty**  
Nerezová ocel

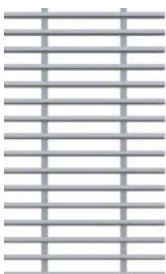

**Rošt s podél. pruty**  
Pozinkovaná ocel  
Nerezová ocel



**Rošt s podélnými triangl profily**  
Nerezová ocel



**Rošt s podél. U-profilu**  
Pozinkovaná ocel  
Nerezová ocel

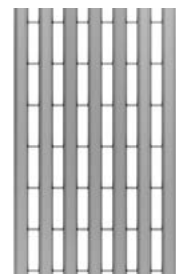

# Volba je na Vás!

## ACO DRAIN® Multiline



Multiline V 100 S  
Hrana: Pozinkovaná ocel

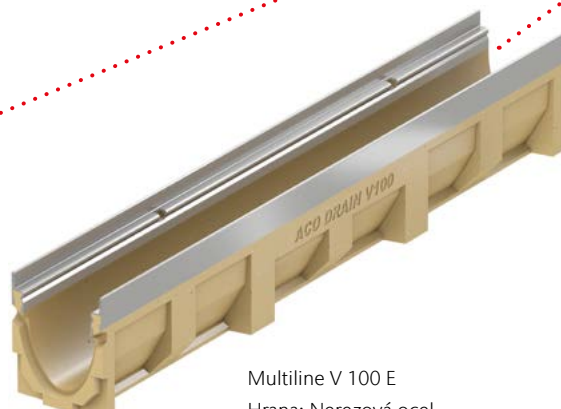

Multiline V 100 E  
Hrana: Nerezová ocel

**Rošt s podélnými pruty – mřížkový**  
Tvárná litina

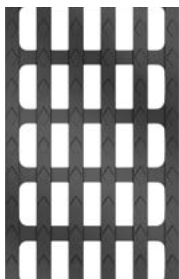

**Mřížkový rošt Design Ray**  
Tvárná litina

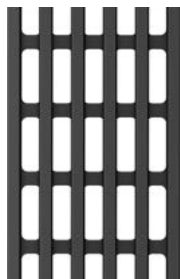

**Mřížkový rošt Q+**  
Pozinkovaná ocel  
Nerezová ocel



**Děrovaný rošt**  
Pozinkovaná ocel  
Nerezová ocel

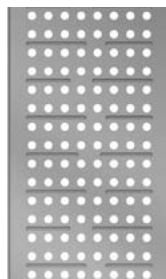

**Štěrbinový rošt**  
Pozinkovaná ocel  
Nerezová ocel



**Rošt Lightpoint**  
Tvárná litina  
Bod. osvětlení



**Rošt Sideline**  
Nerezová ocel  
Linie osvětlení



**Rošt Eyeleds**  
Plast černý  
Bod. osvětlení



**Freestyle rošt**  
Design Flag  
Tvárná litina



**Plný kryt**  
Tvárná litina

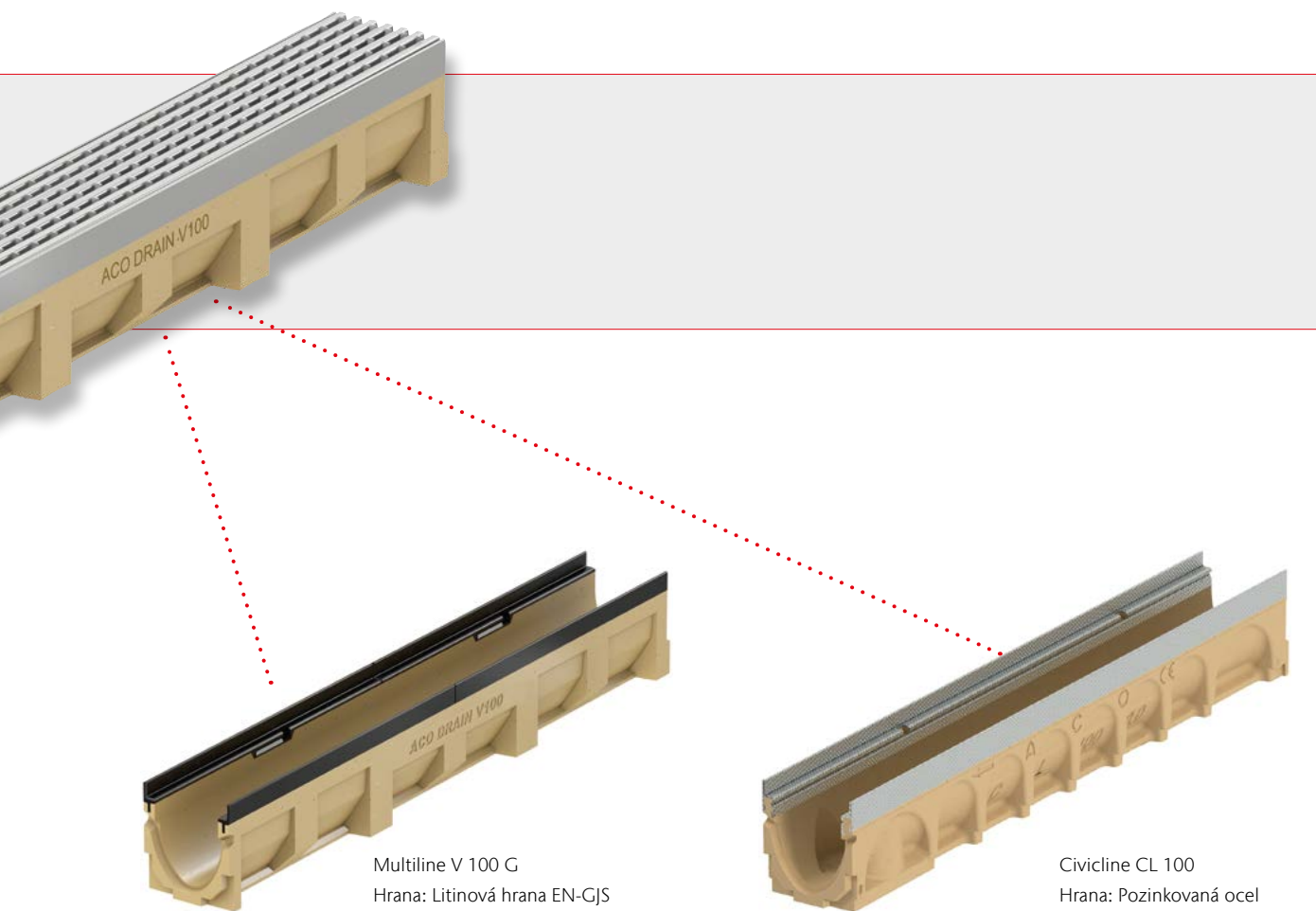

Multiline V 100 G  
Hrana: Litinová hrana EN-GJS

Civiline CL 100  
Hrana: Pozinkovaná ocel



# V 100 – Provedení: Pozinkovaná, nerezová a litinová hrana

## ACO Produktové výhody

- S příčným řezem tvaru V
  - ACO DRAIN® bezpečnostní drážka (SF) pro vodotěsnou pokládku
  - Pro rošty s bezšroubovou aretací Drainlock®
  - Tělo žlabu vyrobeno z polymerbetonu
- Odvodňovací systém dle EN 1433/DIN 19580
  - Světelná šířka 100 mm
  - Třída zatížení A 15 – E 600<sup>1)</sup>
  - Volitelně v provedení s ochranou hran z pozinkované a nerezové oceli nebo litiny EN-GJS

## Odvodňovací žlab bez spádu dna, 1000 mm

- Provedení s/bez odtoku do dna žlabu DN/OD 110
- Odtokové díly včetně integrovaného těsnění z NBR pro svislé připojení k potrubí
- Možné kombinace žlabů (např.):
  - 0.0 – 0.0.2 – 0.1 – 0.2
- \*) Těla žlabů se svislým odtokem a integrovaným těsněním mají o 10 mm větší tloušťku dna než připojitelná těla žlabů:
  - Např. Typ 5.0.2 vhodný pro Typ 5, 5.0, 5.1



	Rozměry			Typ	BAL	Váha	Objednací číslo		
	Délka	Šířka	Výška				Pozinkovaná hrana	Nerezová hrana	Litinová hrana
							[mm]	[mm]	[mm]
	1000	135	150	0.0	24	16,8	12330	12430	12530
			175	5.0	24	18,9	12340	12440	12540
			200	10.0	24	21,0	12350	12450	12550
			225	15.0	12	22,9	12360	12460	12560
			250	20.0	12	24,9	12370	12470	12570

## Se svislým odtokem a integrovaným těsněním DN/OD 110

	1000	135	160 <sup>*)</sup>	0.0.2	12	18,1	12334	12434	12531
			185 <sup>*)</sup>	5.0.2	12	21,4	12344	12444	12541
			210 <sup>*)</sup>	10.0.2	12	23,3	12354	12454	12551
			235 <sup>*)</sup>	15.0.2	6	25,2	12364	12464	12561
			260 <sup>*)</sup>	20.0.2	6	26,7	12374	12474	12571

<sup>1)</sup> Výjimka: Příčné odvodnění na silně zatížených komunikacích/železničních přejezdech. Pro tyto oblasti použití doporučujeme ACO DRAIN® Monoblock RD100 až RD300.

### Odvodňovací žlab bez spádu dna, 500 mm

- Provedení s/bez odtoku do dna žlabu DN/OD 110
- Odtokové díly včetně integrovaného těsnění z NBR pro svislé připojení k potrubí
- Tělo žlabu s bočním předtvarováním pro rohové spoje, T-spoje a křížové spoje
- \*) Těla žlabů se svislým odtokem a integrovaným těsněním mají o 10 mm větší tloušťku dna než připojitelná těla žlabů:
  - Např. 5.2 vhodný pro Typ 5, 5.0, 5.1



Rozměry			Typ	BAL	Váha	Objednací číslo		
Délka [mm]	Šířka [mm]	Výška [mm]				Pozinkovaná hrana [V 100 S]	Nerezová hrana [V 100 E]	Litínová hrana [V 100 G]

#### S předtvarováním pro svislý odtok DN/OD 110

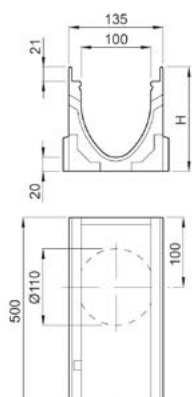

500	135	150	0.1	12	9,5	12332	12432	12532
		175	5.1	12	10,6	12342	12442	12542
		200	10.1	12	11,7	12352	12452	12552
		225	15.1	12	12,9	12362	12462	12562
		250	20.1	12	14,0	12372	12472	12572

#### Se svislým odtokem a integrovaným těsněním DN/OD 110

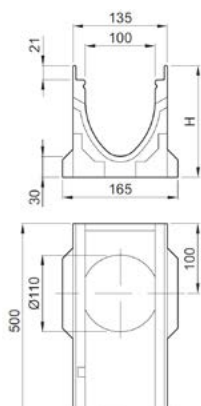

500	135	160°)	0.2	12	10,5	12333	12433	12533
		185°)	5.2	12	11,8	12343	12443	12543
		210°)	10.2	12	13,2	12353	12453	12553
		235°)	15.2	12	14,2	12363	12463	12563
		260°)	20.2	12	15,3	12373	12473	12573

### Odvodňovací žlab se spádem dna, 1000 mm

- Pro pokládku s integrovaným spádem 0,5 %
- Typ 1-10 pro linii s plynulým spádem až 10 m
- Každý typ žlabu lze připojit přímo k výtokové vpusti
- Možné kombinace žlabů (např.):
  - Typ 5 – 5.0 – 5.0.2 – 5.1 – 5.2
  - Typ 10 – 10.0 – 10.0.2 – 10.1 – 10.2



Rozměry			Typ	BAL	Váha	Objednací číslo		
Délka	Šířka	Výška začátek/konec				Pozinkovaná hrana	Nerezová hrana	Litinová hrana
[mm]	[mm]	[mm]	[ks]	[kg]	[V 100 S]	[V 100 E]	[V 100 G]	
1000	135	150/155	1	12	9,5	12301	12401	12501
		155/160	2	12	10,6	12302	12402	12502
		160/165	3	12	11,7	12303	12403	12503
		165/170	4	12	12,9	12304	12404	12504
		170/175	5	12	14,0	12305	12405	12505
		175/180	6	12	10,5	12306	12406	12506
		180/185	7	12	11,8	12307	12407	12507
		185/190	8	12	13,2	12308	12408	12508
		190/195	9	12	14,2	12309	12409	12509
		195/200	10	12	15,3	12310	12410	12510

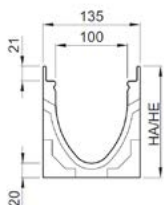

### Plochý žlab bez spádu dna, 1000 mm

- Provedení s/bez odtoku do dna žlabu DN/OD 110
- Odtokové díly včetně integrovaného těsnění z NBR pro svislé připojení k potrubí
- \*) Těla žlabů se svislým odtokem a integrovaným těsněním mají o 10 mm větší tloušťku dna než připojitelná těla žlabů
  - Výjimka: žlaby 12328 a 12428 jsou zesíleny pouze v místě odtoku základnou 160 x 160 mm, tl. 30 mm

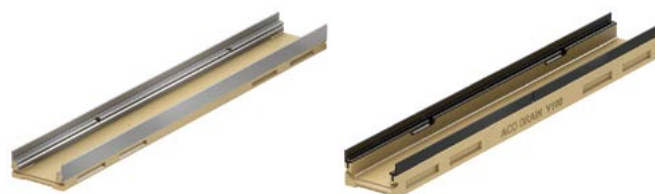

Rozměry			Odtok ze žlabu	BAL	Váha	Objednací číslo		
Délka	Šířka	Výška				DN/OD	Pozinkovaná hrana	Nerezová hrana
[mm]	[mm]	[mm]	[mm]	[ks]	[kg]	[V 100 S]	[V 100 E]	[V 100 G]
1000	135	60	–	48	11,9	12327	12427	–
		80	–	30	11,9	12323	12423	12523
		100	–	30	13,8	12321	12421	12521

### Se svislým odtokem a integrovaným těsněním DN/OD 110

1000	135	60/90 <sup>1)</sup>	110	30	10,8	12328	12428	–
		90 <sup>1)</sup>	110	10	14,6	12324	12424	12524
		110 <sup>1)</sup>	110	10	16,1	12322	12422	12522

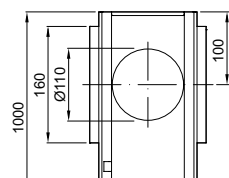

<sup>1)</sup> Výjimka: Příčné odvodnění na silně zatížených komunikacích/železničních přejezdech. Pro tyto oblasti použití doporučujeme ACO DRAIN® Monoblock RD100 až RD300.

## Vpust, 500 mm

- S integrovaným těsněním NBR pro horizontální připojení potrubí DN/OD 110 a 160
- S vystřihovatelnou připojovací šablonou až pro Typ 20.
- Včetně kalového koše z PP
- Krátké provedení (KF) pro Typ 0 – 10  
nebo dlouhé provedení (LF) pro Typ 0 – 20



3

Rozměry			Odtok ze vpusti	BAL	Váha	Objednací číslo		
Délka	Šířka	Výška	DN/OD			Pozinkovaná hrana	Nerezová hrana	Litinná hrana
[mm]	[mm]	[mm]	[mm]	[ks]	[kg]	[V 100 S]	[V 100 E]	[V 100 G]

### Krátké provedení (KF), s integrovaným těsněním

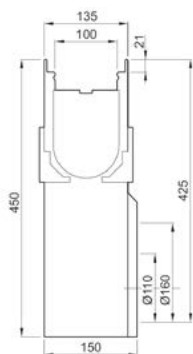





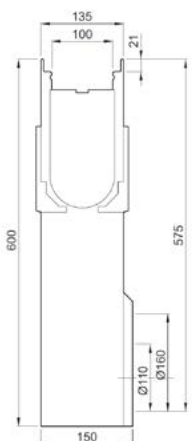

500	135	450	110	10	26,9	12391	12491	12591
			160	10	26,3	12398	12498	12598

### Dlouhé provedení (LF), s integrovaným těsněním











600	135	600	110	10	35,5	12392	12492	12592
			160	10	34,7	12399	12499	12599

## Příslušenství

	Popis	Vhodné pro	Váha [kg]	BAL [ks]	Objednací číslo		
					Pozinkovaná hrana	Nerezová hrana	Litinová hrana
	<b>Kombinovaná čelní stěna</b> ■ Pro začátek a konec žlabu ■ Z polymerbetonu ■ S ochranou hranou ■ Tloušťka: 20 mm	■ Typ 0. – 20.	1,6	15	12385	12485	12585
	<b>Čelní stěna s odtokem</b> ■ Na konec žlabu ■ Z polymerbetonu ■ S integrovaným NBR těsněním pro horizontální připojení potrubí DN/OD 110 ■ S ochranou hranou ■ Tloušťka: 30 mm	■ Typ 0.	1,4	6	12386	12486	12586
		■ Typ 5.	1,5	6	12387	12487	12587
		■ Typ 10.	1,7	6	12388	12488	12588
		■ Typ 15.	2,0	6	12389	12489	12589
		■ Typ 20.	2,3	6	12390	12490	12590
	<b>Adaptér pro změnu toku</b> ■ Z polymerbetonu ■ S ochranou hranou ■ Tloušťka: 30 mm	■ Typ 0.	0,7	6	12393	12493	12593
		■ Typ 5.	0,8	6	12394	12494	12594
		■ Typ 10.	0,8	6	12395	12495	12595
		■ Typ 15.	0,9	6	12396	12496	12596
		■ Typ 20.	1,2	6	12397	12497	12597
	<b>Přechodka</b> ■ K překlenutí rozdílu mezi dvěma různými výškami žlabu ■ Vhodné pro kaskádu s přechodem 25 mm nebo 50 mm ■ Z polymerbetonu	■ Pro Typ 0. – 5., 5. – 10., 10. – 15., 15. – 20. □ rozdíl 2,5 cm	0,1	10	12600	12600	12600
		■ Pro Typ 0. – 10. a 10. – 20. □ rozdíl 5 cm	0,4	10	12601	12601	12601
	<b>Kombinovaná čelní stěna (ploché žlaby)</b> ■ Pro začátek a konec žlabu ■ Z polymerbetonu ■ S ochranou hranou ■ Tloušťka: 20 mm	■ Multiline plochý žlab □ 60 mm	0,5	20	12375	12475	–
		■ Multiline plochý žlab □ 80 mm	0,6	20	12381	12481	12581
		■ Multiline plochý žlab □ 100 mm	0,7	20	12380	12480	12580
	<b>Čelní stěna s odtokem (ploché žlaby)</b> ■ Na konec žlabu ■ Pro horizontální připojení potrubí DN/OD 50 a 75 ■ Z pozinkované nebo nerezové oceli ■ Tloušťka: 4 mm	■ Multiline plochý žlab □ 60 mm, DN/OD 50	0,2	5	12376	12476	–
		■ Multiline plochý žlab □ 80 mm, DN/OD 50	0,3	5	12384	12484	–
		■ Multiline plochý žlab □ 100 mm, DN/OD 75	0,3	5	12383	12483	–

Služby jako řezání, vrtání nebo tovární lepení najdete v kapitole „Příslušenství“ na stránce 446.

Popis	Vhodné pro	Váha [kg]	BAL [ks]	Obj. číslo
<b>Rozšířené příslušenství</b>				
 <p><b>Sítka na listy</b></p> <ul style="list-style-type: none"> <li>■ DN/OD 110</li> <li>■ Z nerezové oceli</li> </ul>	<ul style="list-style-type: none"> <li>■ Žlab Multiline se svislým odtokem</li> <li>□ DN/OD 100</li> </ul>	0,5	10	02769
 <p><b>Nátrubek</b></p> <ul style="list-style-type: none"> <li>■ PVC</li> <li>■ DN/OD 110 nebo DN/OD 160</li> <li>■ Délka: 100 mm</li> </ul>	<ul style="list-style-type: none"> <li>■ Žlab Multiline</li> <li>■ Vpust Multiline</li> <li>■ Čelo s odtokem pro žlab Multiline</li> </ul>	0,1	50	00056
 <p><b>Pachový uzávěr</b></p> <ul style="list-style-type: none"> <li>■ Z nerezové oceli</li> <li>■ DN/OD 110</li> </ul>	<ul style="list-style-type: none"> <li>■ Žlab Multiline se svislým odtokem</li> <li>□ DN/OD 110</li> </ul>	0,4	6	132493
 <p><b>Koš na hrubé nečistoty</b></p> <ul style="list-style-type: none"> <li>■ Z nerezové oceli</li> <li>■ Pro svislý odtok</li> <li>■ DN/OD 110</li> </ul>	<ul style="list-style-type: none"> <li>■ Žlab Multiline se svislým odtokem</li> <li>Plochý žlab</li> <li>□ H80</li> <li>□ H100</li> </ul>	0,3	14	16190
 <p><b>Pachový uzávěr</b></p> <ul style="list-style-type: none"> <li>■ PP</li> <li>■ DN/OD 110</li> <li>■ Jednodílný</li> </ul>	<ul style="list-style-type: none"> <li>■ Vpust Multiline</li> <li>□ Krátké a dlouhé provedení</li> </ul>	0,2	5	01684
 <p><b>Pachový uzávěr</b></p> <ul style="list-style-type: none"> <li>■ PVC</li> <li>■ DN/OD 160</li> <li>■ Dvoudílný</li> </ul>	<ul style="list-style-type: none"> <li>■ Vpust Multiline</li> <li>□ V 100 – V 300</li> </ul>	1,9	5	02638
 <p><b>Polyesterové lepidlo</b></p> <ul style="list-style-type: none"> <li>■ Pro lepení na stavbě</li> <li>■ Balení 0,5 kg</li> </ul>	<ul style="list-style-type: none"> <li>■ Určeno k lepení polymerbetonových dílů</li> </ul>	0,9	10	02163
<b>Příslušenství pro rošty</b>				
 <p><b>Hák na krycí rošty</b></p> <ul style="list-style-type: none"> <li>■ Pro zvedání krycích roštů</li> <li>■ Pozinkovaná ocel</li> </ul>	<ul style="list-style-type: none"> <li>■ Krycí rošty</li> </ul>	0,3	10	01290
 <p><b>Hák na krycí rošty, malý</b></p> <ul style="list-style-type: none"> <li>■ Pro zvedání krycích roštů</li> <li>■ Ocelový, černě lakovaný</li> </ul>	<ul style="list-style-type: none"> <li>■ Mřížkové Q<sup>+</sup></li> <li>■ Kompozitní</li> <li>■ U-profil</li> <li>■ Triangl profily</li> </ul>	0,25	10	01367

# Rošty

## Zátěžová třída A 15

- Rošty dle EN 1433/DIN 19580
- S integrovanou aretací Drainlock



Materiál	Rozměry		Rozměr vtokových otvorů	Průřez vtoku	Váha	BAL	Obj. číslo
	Délka [mm]	Šířka [mm]	[mm]	[cm <sup>2</sup> /m]	[kg]	[ks]	

### Můstkový rošt

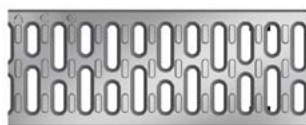

Pozinkovaná ocel	1000	123	10	312	1,9	200	12610
	500	123	10	312	0,9	200	12611
Nerezová ocel	1000	123	10	312	2,0	200	12640
	500	123	10	312	1,1	200	12641

### Děrovaný rošt

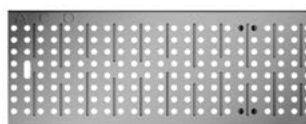

Pozinkovaná ocel	1000	123	6	178	2,9	200	12666
	500	123	6	178	1,4	200	12667
Nerezová ocel	1000	123	6	178	2,9	200	12664
	500	123	6	178	1,4	100	12665

## Konfiguratör roštů

### Kompletní přehled roštů

Konfiguratör roštů umožňuje zvolit jak typ roštu, tak i různé povrchy dle Vašeho kritéria. Technické údaje o zvoleném typu roštu včetně zobrazení ve zvoleném povrchu je možné stáhnout ve formátu PDF. Navštivte:

**[www.draindesign.aco](http://www.draindesign.aco)**

## Zátěžová třída B 125

- Rošty dle EN 1433/DIN 19580
- S integrovanou aretací Drainlock
- Litinové rošty jsou natřené základní černou barvou, nejedná se o trvalý ale transportní nátěr

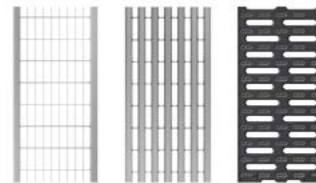





	Materiál	Rozměry		Rozměr vtokových otvorů	Průřez vtoku	Váha	BAL	Obj. číslo
		Délka	Šířka					
		[mm]	[mm]	[mm]	[cm <sup>2</sup> /m]	[kg]	[ks]	
<b>Mřížkový rošt Q<sup>+</sup></b>								
	Pozinkovaná ocel	1000	123	30 x 10	845	3,2	150	132560
		500	123	30 x 10	845	1,6	100	132561
	Nerezová ocel	1000	123	30 x 10	845	3,2	100	132559
		500	123	30 x 10	845	1,6	100	132542
<b>Rošt s podélnými U-profilý</b>								
	Pozinkovaná ocel	1000	123	8	430	3,9	100	132555
		500	123	8	430	1,9	100	132550
	Nerezová ocel	1000	123	8	430	3,9	100	132556
		500	123	8	430	1,9	100	132551
<b>Můstkový rošt</b>								
	Tvárná litina EN-GJS	500	123	12	371	2,3	200	12676
<b>Rošt s podélnými Triangl profily</b>								
	Nerezová ocel	1000	123	6	465	3,6	100	132557
		500	123	6	465	1,8	100	132552
<b>Kompozitní můstkový rošt Microgrip (černý)</b>								
	Kompozit, PA	500	123	8	284	0,9	204	132710
<b>Kompozitní můstkový rošt (stříbrošedý)</b>								
	Kompozit, PA	500	123	8	284	0,8	204	132267
<b>Plný kryt, kompozitní (černý)</b>								
	Kompozit, PA	500	123	–	–	0,8	204	132729



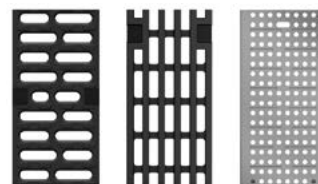

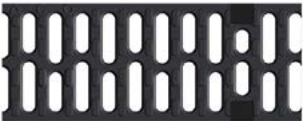
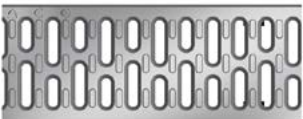
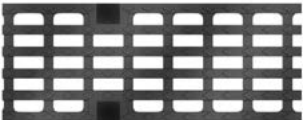

### Zátěžová třída C 250

- Rošty dle EN 1433/DIN 19580
- S integrovanou aretací Drainlock
- Litinové rošty jsou natřené základní černou barvou, nejedná se o trvalý ale transportní nátěr



	Materiál	Rozměry		Rozměr vtokových otvorů	Průřez vtoku	Váha	BAL	Obj. číslo
		Délka	Šířka					
		[mm]	[mm]	[mm]	[cm <sup>2</sup> /m]	[kg]	[ks]	
<b>Můstkový rošt</b>								
	Tvárná litina EN-GJS	500	123	12	371	3,2	200	12670
	Pozinkovaná ocel	1000	123	10	312	4,3	200	12614
		500	123	10	312	2,2	200	12615
	Nerezová ocel	1000	123	10	312	2,6	200	12644
		500	123	10	312	1,5	200	12645
<b>Rošt s podélnými pruty – mřížkový</b>								
	Tvárná litina EN-GJS	500	123	31 x 12	433	3,5	200	12673
<b>Rošt Heelguard</b>								
	Tvárná litina EN-GJS	500	123	5	191	3,8	200	12675
<b>Kompozitní můstkový rošt Microgrip (černý)</b>								
	Kompozit, PA	500	123	8	284	1,0	204	132720
<b>Kompozitní můstkový rošt (stříbrošedý)</b>								
	Kompozit, PA	500	123	8	284	0,9	204	132266
<b>Mřížkový rošt Q<sup>+</sup></b>								
	Pozinkovaná ocel	1000	123	30 x 10	800	4,8	100	132880
		500	123	30 x 10	800	2,4	100	132881
	Nerezová ocel	1000	123	30 x 10	800	4,0	100	132882
		500	123	30 x 10	800	2,0	100	132883

	Materiál	Rozměry		Rozměr vtokových otvorů	Průřez vtoku	Váha	BAL	Obj. číslo
		Délka	Šířka					
		[mm]	[mm]	[mm]	[cm <sup>2</sup> /m]	[kg]	[ks]	
<b>Freestyle rošt – FLAG *)</b>								
	Tvárná litina EN-GJS KTL lakování	500	123	8	151	4,9	50	132103
<b>Freestyle rošt – LEAF *)</b>								
	Tvárná litina EN-GJS KTL lakování	500	123	10	173	4,9	50	132097
<b>Freestyle rošt – NATURE *)</b>								
	Tvárná litina EN-GJS KTL lakování	500	123	–	83	5,0	50	132096
<b>Freestyle rošt – DOTS *)</b>								
	Tvárná litina EN-GJS KTL lakování	500	123	–	52	5,5	50	132105
<b>Freestyle rošt – RAY *)</b>								
	Tvárná litina EN-GJS KTL lakování	500	123	38x13	496	4,5	50	134326

Freestyle rošt  
**FLAG**

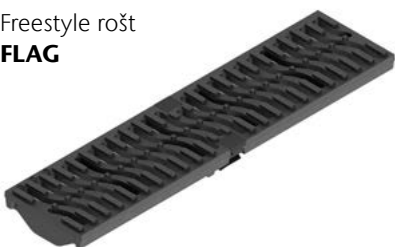

Freestyle rošt  
**LEAF**

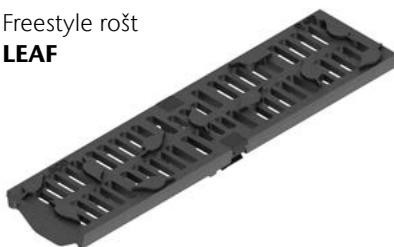

Freestyle rošt  
**NATURE**



Freestyle rošt  
**DOTS**

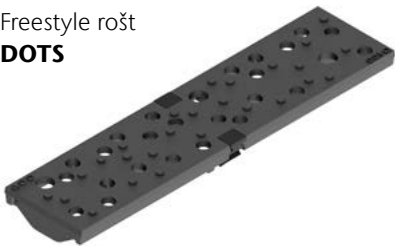

Freestyle rošt  
**RAY**



Freestyle rošt  
**SQUARE**



### Zátěžová třída D 400

- Rošty dle EN 1433/DIN 19580
- S integrovanou aretací Drainlock

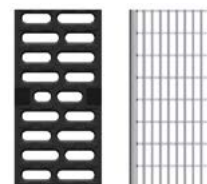





	Materiál	Rozměry		Rozměr vtokových otvorů	Průřez vtoku	Váha	BAL	Obj. číslo
		Délka	Šířka					
<b>Mřížkový rošt Q<sup>+</sup></b>								
	Pozinkovaná ocel	1000	123	30 x 10	690	5,2	100	132885
		500	123	30 x 10	690	2,6	100	132886
	Nerezová ocel	1000	123	30 x 10	690	5,2	100	132887
		500	123	30 x 10	690	2,6	100	132888
<b>Freestyle rošt – FLAG *)</b>								
	Tvárná litina EN-GJS KTL lakování	500	123	8	151	4,9	50	132102
<b>Freestyle rošt – LEAF *)</b>								
	Tvárná litina EN-GJS KTL lakování	500	123	10	173	4,9	50	132063
<b>Freestyle rošt – NATURE *)</b>								
	Tvárná litina EN-GJS KTL lakování	500	123	–	83	5,0	50	132095
<b>Freestyle rošt – DOTS *)</b>								
	Tvárná litina EN-GJS KTL lakování	500	123	–	52	5,5	50	132104
<b>Freestyle rošt – RAY *)</b>								
	Tvárná litina EN-GJS KTL lakování	500	123	38x13	496	4,9	50	132107
<b>Freestyle rošt – SQUARE *)</b>								
	Tvárná litina EN-GJS KTL lakování	500	123	–	–	4,8	50	132113

\* Minimální objednávkové množství je 50 ks.  
Pro termín dodání kontaktujte  
ACO technický tým.

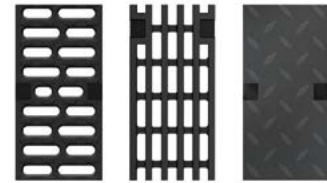
### Zátěžová třída D 400/E 600

- Rošty dle EN 1433/DIN 19580
- S integrovanou aretací Drainlock
- Litinové rošty jsou natřené základní černou barvou, nejedná se o trvalý ale transportní nátěr

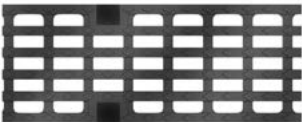

	Materiál	Rozměry		Rozměr vtokových otvorů	Průřez vtoku	Váha	BAL	Obj. číslo
		Délka	Šířka					
		[mm]	[mm]					
<b>Můstkový rošt</b>								
	Tvárná litina EN-GJS	500	123	12	371	4,4	200	12671
<b>Rošt s podélnými pruty – mřížkový</b>								
	Tvárná litina EN-GJS	500	123	28 x 12	433	4,5	200	12674
<b>Plný kryt</b>								
	Tvárná litina EN-GJS	500	123	–	–	5,5	200	12672

# V 150 – Provedení: Pozinkovaná, nerezová a litinová hrana

## ACO Produktové výhody

- S příčným řezem tvaru V
  - ACO DRAIN® bezpečnostní drážka (SF) pro vodotěsnou pokládku
  - Pro rošty s bezšroubovou aretací Drainlock®
  - Tělo žlabu vyrobeno z polymerbetonu
- Odvodňovací systém dle EN 1433/DIN 19580
  - Světlá šířka 150 mm
  - Třída zatížení A 15 – E 600<sup>1)</sup>
  - Volitelně v provedení s ochranou hran z pozinkované a nerezové oceli nebo litiny EN-GJS

## Odvodňovací žlab bez spádu dna, 1000 mm

- Provedení s/bez odtoku do dna žlabu DN/OD 160
- Odtokové díly včetně integrovaného těsnění z NBR pro svislé připojení k potrubí
- Možné kombinace žlabů (např.):
  - 0.0 – 0.0.2 – 0.1 – 0.2
- \*) Těla žlabů se svislým odtokem a integrovaným těsněním mají o 10 mm větší tloušťku dna než připojitelná těla žlabů:
  - Např. Typ 5.0.2 vhodný pro Typ 5, 5.0, 5.1



	Rozměry			Typ	BAL	Váha	Objednací číslo		
	Délka	Šířka	Výška				Pozinkovaná hrana	Nerezová hrana	Litinová hrana
							[V 150 S]	[V 150 E]	[V 150 G]
	1000	185	210	0.0	16	29,2	12730	12830	12930
			235	5.0	16	31,9	12740	12840	12940
			260	10.0	16	34,4	12750	12850	12950
			285	15.0	8	36,7	12760	12860	12960
			310	20.0	8	38,4	12770	12870	12970

## Se svislým odtokem a integrovaným těsněním DN/OD 160

	1000	185	220 <sup>*)</sup>	0.0.2	8	32,0	12731	12831	12931
			245 <sup>*)</sup>	5.0.2	8	34,6	12741	12841	12941
			270 <sup>*)</sup>	10.0.2	8	37,5	12751	12851	12951
			295 <sup>*)</sup>	15.0.2	4	39,4	12761	12861	12961
			320 <sup>*)</sup>	20.0.2	4	42,1	12771	12871	12971

### Odvodňovací žlab bez spádu dna, 500 mm

- Provedení s/bez odtoku do dna žlabu DN/OD 160
- Odtokové díly včetně integrovaného těsnění z NBR pro svislé připojení k potrubí
- Tělo žlabu s bočním předtvarováním pro rohové spoje, T-spoje a křížové spoje
- \*) Těla žlabů se svislým odtokem a integrovaným těsněním mají o 10 mm větší tloušťku dna než připojitelná těla žlabů:
  - Např. 5.2 vhodný pro Typ 5, 5.0, 5.1



Rozměry			Typ	BAL	Váha	Objednací číslo		
Délka [mm]	Šířka [mm]	Výška [mm]				Pozinkovaná hrana [V 150 S]	Nerezová hrana [V 150 E]	Litínová hrana [V 150 G]

#### S předtvarováním pro svislý odtok DN/OD 160

	210	0.1	8	15,3	12732	12832	12932
	235	5.1	8	16,5	12742	12842	12942
	260	10.1	8	17,7	12752	12852	12952
	285	15.1	8	18,9	12762	12862	12962
	310	20.1	8	20,1	12772	12872	12972

#### Se svislým odtokem a integrovaným těsněním DN/OD 160

	220 <sup>*)</sup>	0.2	8	16,8	12733	12833	12933
	245 <sup>*)</sup>	5.2	8	18,2	12743	12843	12943
	270 <sup>*)</sup>	10.2	8	19,3	12753	12853	12953
	295 <sup>*)</sup>	15.2	8	20,5	12763	12863	12963
	320 <sup>*)</sup>	20.2	8	21,3	12773	12873	12973

### Odvodňovací žlab se spádem dna, 1000 mm

- Pro pokládku s integrovaným spádem 0,5 %
- Typ 1-10 pro linii s plynulým spádem až 10 m
- Každý typ žlabu lze připojit přímo k výtokové vpusti
- Možné kombinace žlabů (např.):
  - Typ 5 – 5.0 – 5.0.2 – 5.1 – 5.2
  - Typ 10 – 10.0 – 10.0.2 – 10.1 – 10.2



Rozměry			Typ	BAL	Váha	Objednací číslo			
Délka	Šířka	Výška začátek/konec				Pozinkovaná hrana	Nerezová hrana	Litínová hrana	
[mm]	[mm]	[mm]	[ks]	[kg]	[V 150 S]	[V 150 E]	[V 150 G]		
	1000	185	210/215	1	8	29,6	12701	12801	12901
			215/220	2	8	30,0	12702	12802	12902
			220/225	3	8	30,5	12703	12803	12903
			225/230	4	8	31,0	12704	12804	12904
			230/235	5	8	31,4	12705	12805	12905
			235/240	6	8	31,6	12706	12806	12906
			240/245	7	8	32,7	12707	12807	12907
			245/250	8	8	33,0	12708	12808	12908
			250/255	9	8	33,9	12709	12809	12909
			255/260	10	8	34,2	12710	12810	12910

### Plochý žlab bez spádu dna, 1000 mm

- Provedení s/bez odtoku do dna žlabu DN/OD 110
- Odtokové díly včetně integrovaného těsnění z NBR pro svislé připojení k potrubí



Rozměry			Odtok ze žlabu	BAL	Váha	Objednací číslo			
Délka	Šířka	Výška	DN/OD			Pozinkovaná hrana	Nerezová hrana	Litínová hrana	
[mm]	[mm]	[mm]	[mm]	[ks]	[kg]	[V 150 S]	[V 150 E]	[V 150 G]	
	1000	185	120	–	16	19,4	12721	12821	12921

### Se svislým odtokem a integrovaným těsněním DN/OD 110

	1000	185	120	110	4	18,4	12722	12822	12922
--	------	-----	-----	-----	---	------	-------	-------	-------

<sup>1)</sup> Výjimka: Příčné odvodnění na silně zatížených komunikacích/železničních přejezdech. Pro tyto oblasti použítí doporučujeme ACO DRAIN® Monoblock RD100 až RD300.

### Vpust, 500 mm

- S integrovaným těsněním NBR pro horizontální připojení potrubí DN/OD 160 a 200
- S vystřihovatelnou připojovací šablonou až pro Typ 20.
- Včetně kalového koše z PP









3







	Rozměry			Odtok ze vpusti	BAL	Váha	Objednací číslo		
	Délka	Šířka	Výška	DN/OD			Pozinkovaná hrana	Nerezová hrana	Litínová hrana
	[mm]	[mm]	[mm]	[mm]	[ks]	[kg]	[V 150 S]	[V 150 E]	[V 150 G]
	500	185	610	160	8	35,7	12791	12891	12991
				200	8	34,9	12792	12892	12992



## Příslušenství

Popis	Vhodné pro	Váha [kg]	BAL [ks]	Objednací číslo		
				Pozinkovaná hrana	Nerezová hrana	Litinová hrana
 <p><b>Kombinovaná čelní stěna</b></p> <ul style="list-style-type: none"> <li>Pro začátek a konec žlabu</li> <li>Z polymerbetonu</li> <li>S ochranou hranou</li> <li>Tloušťka: 20 mm</li> </ul>	<ul style="list-style-type: none"> <li>Typ 0. – 20.</li> </ul>	2,9	20	12785	12885	12985
 <p><b>Čelní stěna s odtokem</b></p> <ul style="list-style-type: none"> <li>Na konec žlabu</li> <li>Z polymerbetonu</li> <li>S integrovaným NBR těsněním pro horizontální připojení potrubí DN/OD 160</li> <li>S ochranou hranou</li> <li>Tloušťka: 40 mm</li> </ul>	<ul style="list-style-type: none"> <li>Typ 0.</li> </ul>	2,2	6	12786	12886	12986
	<ul style="list-style-type: none"> <li>Typ 5.</li> </ul>	2,7	6	12787	12887	12987
	<ul style="list-style-type: none"> <li>Typ 10.</li> </ul>	2,8	6	12788	12888	12988
	<ul style="list-style-type: none"> <li>Typ 15.</li> </ul>	3,1	6	12789	12889	12989
	<ul style="list-style-type: none"> <li>Typ 20.</li> </ul>	3,5	6	12790	12890	12990
 <p><b>Adaptér pro změnu toku</b></p> <ul style="list-style-type: none"> <li>Z polymerbetonu</li> <li>S ochranou hranou</li> <li>Tloušťka: 40 mm</li> </ul>	<ul style="list-style-type: none"> <li>Typ 0.</li> </ul>	1,4	6	12793	12893	12993
	<ul style="list-style-type: none"> <li>Typ 5.</li> </ul>	1,6	6	12794	12894	12994
	<ul style="list-style-type: none"> <li>Typ 10.</li> </ul>	1,7	6	12795	12895	12995
	<ul style="list-style-type: none"> <li>Typ 15.</li> </ul>	1,8	6	12796	12896	12996
	<ul style="list-style-type: none"> <li>Typ 20.</li> </ul>	1,9	6	12797	12897	12997
 <p><b>Přechodka</b></p> <ul style="list-style-type: none"> <li>K překlenutí rozdílu mezi dvěma různými výškami žlabu</li> <li>Vhodné pro kaskádu s přechodem 25 mm nebo 50 mm</li> <li>Z polymerbetonu</li> </ul>	<ul style="list-style-type: none"> <li>Pro Typ 0. – 5., 5. – 10., 10. – 15., 15. – 20.</li> <li>□ rozdíl 2,5 cm</li> </ul>	0,3	10	13000	13000	13000
	<ul style="list-style-type: none"> <li>Pro Typ 0. – 10. a 10. – 20.</li> <li>□ rozdíl 5 cm</li> </ul>	0,5	10	13001	13001	13001
 <p><b>Kombinovaná čelní stěna (ploché žlaby)</b></p> <ul style="list-style-type: none"> <li>Pro začátek a konec žlabu</li> <li>Z polymerbetonu</li> <li>S ochranou hranou</li> <li>Tloušťka: 20 mm</li> </ul>	<ul style="list-style-type: none"> <li>Multiline plochý žlab</li> </ul>	1,0	20	12780	12880	12980
 <p><b>Čelní stěna s odtokem (ploché žlaby)</b></p> <ul style="list-style-type: none"> <li>Na konec žlabu</li> <li>Pro horizontální připojení potrubí DN/OD 75</li> <li>Z pozinkované nebo nerezové oceli</li> <li>Tloušťka: 4 mm</li> </ul>	<ul style="list-style-type: none"> <li>Multiline plochý žlab</li> <li>□ 120 mm, DN/OD 75</li> </ul>	0,5	5	134113	134114	–

Služby jako řezání, vrtání nebo tovární lepení najdete v kapitole „Příslušenství“ na stránce 446.



Popis	Vhodné pro	Váha [kg]	BAL [ks]	Obj. číslo
<b>Rozšířené příslušenství</b>				
 <p><b>Nátrubek</b></p> <ul style="list-style-type: none"> <li>■ PVC</li> <li>■ DN/OD 160</li> <li>■ Délka: 150 mm</li> </ul>	<ul style="list-style-type: none"> <li>■ Žlab Multiline</li> <li>■ Vpust Multiline</li> <li>■ Čelo s odtokem pro žlab Multiline</li> </ul>	0,4	25	00058
 <p><b>Nátrubek</b></p> <ul style="list-style-type: none"> <li>■ PVC</li> <li>■ DN/OD 200</li> <li>■ Délka: 200 mm</li> </ul>	<ul style="list-style-type: none"> <li>■ Žlab Multiline</li> <li>■ Vpust Multiline</li> <li>■ Čelo s odtokem pro žlab Multiline</li> </ul>	0,6	20	02723
 <p><b>Pachový uzávěr</b></p> <ul style="list-style-type: none"> <li>■ Z nerezové oceli</li> <li>■ DN/OD 110</li> </ul>	<ul style="list-style-type: none"> <li>■ Multiline plochý žlab se svislým odtokem</li> <li>□ DN/OD 110</li> </ul>	0,4	6	132493
 <p><b>Pachový uzávěr</b></p> <ul style="list-style-type: none"> <li>■ PVC</li> <li>■ DN/OD 160</li> <li>■ Dvoudílný</li> </ul>	<ul style="list-style-type: none"> <li>■ Vpust Multiline</li> <li>□ V 100 – V 300</li> </ul>	1,9	5	02638
 <p><b>Polyesterové lepidlo</b></p> <ul style="list-style-type: none"> <li>■ Pro lepení na stavbě</li> <li>■ Balení 0,5 kg</li> </ul>	<ul style="list-style-type: none"> <li>■ Určeno k lepení polymerbetonových dílů</li> </ul>	0,9	10	02163
<b>Příslušenství pro rošty</b>				
 <p><b>Hák na krycí rošty</b></p> <ul style="list-style-type: none"> <li>■ Pro zvedání krycích roštů</li> <li>■ Pozinkovaná ocel</li> </ul>	<ul style="list-style-type: none"> <li>■ Krycí rošty</li> </ul>	0,3	10	01290
 <p><b>Hák na krycí rošty, malý</b></p> <ul style="list-style-type: none"> <li>■ Pro zvedání krycích roštů</li> <li>■ Ocelový, černě lakovaný</li> </ul>	<ul style="list-style-type: none"> <li>■ Mřížkové Q<sup>+</sup></li> <li>■ Kompozitní</li> <li>■ U-profilý</li> <li>■ Triangl profily</li> </ul>	0,25	10	01367

# Rošty

## Zátěžová třída B 125

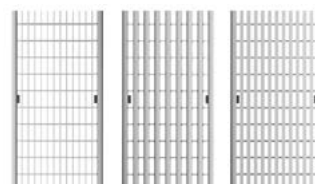
- Rošty dle EN 1433/DIN 19580
- S integrovanou aretací Drainlock







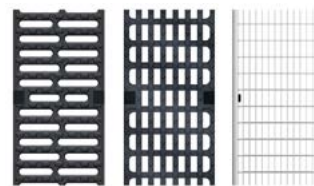

	Materiál	Rozměry		Rozměr vtokových otvorů	Průřez vtoku	Váha	BAL	Obj. číslo
		Délka	Šířka					
		[mm]	[mm]	[mm]	[cm <sup>2</sup> /m]	[kg]	[ks]	
<b>Mřížkový rošt Q<sup>+</sup></b>								
	Pozinkovaná ocel	1000	173	30 x 10	1182	5,4	100	133601
		500	173	30 x 10	1182	2,7	50	133602
	Nerezová ocel	1000	173	30 x 10	1182	5,3	100	133603
		500	173	30 x 10	1182	2,7	50	133604
<b>Rošt s podélnými U-profilý</b>								
	Pozinkovaná ocel	1000	173	9	687	5,1	100	133625
		500	173	9	687	2,5	50	133626
	Nerezová ocel	1000	173	9	687	5,1	100	133627
		500	173	9	687	2,6	50	133628
<b>Rošt s podélnými Triangl profily</b>								
	Nerezová ocel	1000	173	6	668	6,4	48	133633
		500	173	6	668	3,1	24	133634

## Zátěžová třída C 250

- Rošty dle EN 1433/DIN 19580
- S integrovanou aretací Drainlock
- Litinové rošty jsou natřené základní černou barvou, nejedná se o trvalý ale transportní nátěr



	Materiál	Rozměry		Rozměr vtokových otvorů	Průřez vtoku	Váha	BAL	Obj. číslo
		Délka	Šířka					
		[mm]	[mm]	[mm]	[cm <sup>2</sup> /m]	[kg]	[ks]	
<b>Můstkový rošt</b>								
	Tvárná litina EN-GJS	500	173	12	578	5,3	96	13070
<b>Rošt s podélnými pruty – mřížkový</b>								
	Tvárná litina EN-GJS	500	173	29 x 12	595	5,3	96	13073
<b>Mřížkový rošt Q<sup>†</sup></b>								
	Pozinkovaná ocel	1000	173	30 x 10	1200	5,8	100	133605
		500	173	30 x 10	1200	2,9	50	133606
	Nerezová ocel	1000	173	30 x 10	1200	5,7	100	133607
		500	173	30 x 10	1200	2,9	50	133608
<b>Freestyle rošt – FLAG *)</b>								
	Tvárná litina EN-GJS KTL lakování	500	173	10	211	8,7	50	132101
<b>Freestyle rošt – LEAF *)</b>								
	Tvárná litina EN-GJS KTL lakování	500	173	10	243	8,9	50	132099
<b>Freestyle rošt – NATURE *)</b>								
	Tvárná litina EN-GJS KTL lakování	500	173	–	133	8,9	50	132094

\* Minimální objednávkové množství je 50 ks.  
Pro termín dodání kontaktujte  
ACO technický tým.

### Zátěžová třída D 400

- Rošty dle EN 1433/DIN 19580
- S integrovanou aretací Drainlock





	Materiál	Rozměry		Rozměr vtokových otvorů	Průřez vtoku	Váha	BAL	Obj. číslo
		Délka	Šířka					
		[mm]	[mm]	[mm]	[cm <sup>2</sup> /m]	[kg]	[ks]	
<b>Mřížkový rošt Q<sup>+</sup></b>								
	Pozinkovaná ocel	1000	173	28 x 9	1050	8,0	100	133609
		500	173	28 x 9	1050	4,0	50	133610
	Nerezová ocel	1000	173	28 x 9	1050	8,0	100	133611
		500	173	28 x 9	1050	4,0	50	133612
<b>Freestyle rošt – FLAG <sup>*)</sup></b>								
	Tvárná litina EN-GJS KTL lakování	500	173	10	211	8,7	50	132100
<b>Freestyle rošt – LEAF <sup>*)</sup></b>								
	Tvárná litina EN-GJS KTL lakování	500	173	10	243	8,9	50	132098
<b>Freestyle rošt – NATURE <sup>*)</sup></b>								
	Tvárná litina EN-GJS KTL lakování	500	173	–	133	8,9	50	132093
<b>Freestyle rošt – RAY <sup>*)</sup></b>								
	Tvárná litina EN-GJS KTL lakování	500	173	52 x 16	700	5,4	50	132110
<b>Freestyle rošt – SQUARE <sup>*)</sup></b>								
	Tvárná litina EN-GJS KTL lakování	500	173	–	–	9,1	50	132114

\* Minimální objednávkové množství je 50 ks.  
Pro termín dodání kontaktujte  
ACO technický tým.

### Zátěžová třída D 400/E 600

- Rošty dle EN 1433/DIN 19580
- S integrovanou aretací Drainlock
- Litinové rošty jsou natřené základní černou barvou, nejedná se o trvalý ale transportní nátěr



	Materiál	Rozměry		Rozměr vtokových otvorů	Průřez vtoku	Váha	BAL	Obj. číslo
		Délka	Šířka					
		[mm]	[mm]					
<b>Můstkový rošt</b>								
	Tvárná litina EN-GJS	500	173	12	578	7,8	96	13071
<b>Rošt s podélnými pruty – mřížkový</b>								
	Tvárná litina EN-GJS	500	173	25 x 12	514	8,2	96	13074
<b>Plný kryt</b>								
	Tvárná litina EN-GJS	500	173	–	–	9,0	96	13072

# V 200 – Provedení: Pozinkovaná, nerezová a litinová hrana

## ACO Produktové výhody

- S příčným řezem tvaru V
  - ACO DRAIN® bezpečnostní drážka (SF) pro vodotěsnou pokládku
  - Pro rošty s bezšroubovou aretací Drainlock®
  - Tělo žlabu vyrobeno z polymerbetonu
- Odvodňovací systém dle EN 1433/DIN 19580
  - Světlá šířka 200 mm
  - Třída zatížení A 15 – E 600<sup>1)</sup>
  - Volitelně v provedení s ochranou hran z pozinkované a nerezové oceli nebo litiny EN-GJS

## Odvodňovací žlab bez spádu dna, 1000 mm

- Provedení s/bez odtoku do dna žlabu DN/OD 200
- Odtokové díly včetně integrovaného těsnění z NBR pro svislé připojení k potrubí
- Možné kombinace žlabů (např.):
  - 0.0 – 0.0.2 – 0.1 – 0.2
- \*) Těla žlabů se svislým odtokem a integrovaným těsněním mají o 10 mm větší tloušťku dna než připojitelná těla žlabů:
  - Např. Typ 5.0.2 vhodný pro Typ 5, 5.0, 5.1



	Rozměry			Typ	BAL	Váha	Objednací číslo		
	Délka	Šířka	Výška				Pozinkovaná hrana	Nerezová hrana	Litinová hrana
							[mm]	[mm]	[mm]
	1000	235	265	0.0	9	39,8	13130	13230	13330
			290	5.0	9	41,6	13140	13240	13340
			315	10.0	9	44,5	13150	13250	13350
			340	15.0	6	46,7	13160	13260	13360
			365	20.0	6	48,2	13170	13270	13370

## Se svislým odtokem a integrovaným těsněním DN/OD 200

	1000	235	275 <sup>*)</sup>	0.0.2	6	43,3	13131	13231	13331
			300 <sup>*)</sup>	5.0.2	6	44,9	13141	13241	13341
			325 <sup>*)</sup>	10.0.2	6	47,6	13151	13251	13351
			350 <sup>*)</sup>	15.0.2	3	49,1	13161	13261	13361
			375 <sup>*)</sup>	20.0.2	3	51,3	13171	13271	13371

<sup>1)</sup> Výjimka: Příčné odvodnění na silně zatížených komunikacích/železničních přejezdech. Pro tyto oblasti použítí doporučujeme ACO DRAIN® Monoblock RD100 až RD300.

### Odvodňovací žlab bez spádu dna, 500 mm

- Provedení s/bez odtoku do dna žlabu DN/OD 200
- Odtokové díly včetně integrovaného těsnění z NBR pro svislé připojení k potrubí
- Tělo žlabu s bočním předtvarováním pro rohové spoje, T-spoje a křížové spoje
- \*) Těla žlabů se svislým odtokem a integrovaným těsněním mají o 10 mm větší tloušťku dna než připojitelná těla žlabů:
  - Např. 5.2 vhodný pro Typ 5, 5.0, 5.1

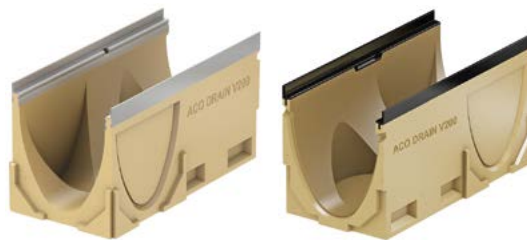

Rozměry			Typ	BAL	Váha	Objednací číslo		
Délka	Šířka	Výška				Pozinkovaná hrana	Nerezová hrana	Litinová hrana
[mm]	[mm]	[mm]	[ks]	[kg]	[V 200 S]	[V 200 E]	[V 200 G]	

#### S předtvarováním pro svislý odtok DN/OD 200

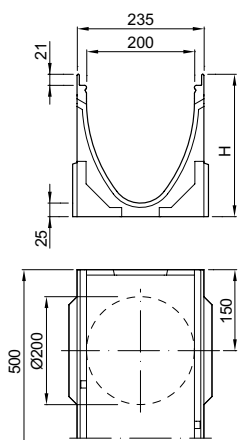

500	235	265	0.1	6	22,2	13132	13232	13332
		290	5.1	6	24,2	13142	13242	13342
		315	10.1	6	25,3	13152	13252	13352
		340	15.1	6	26,5	13162	13262	13362
		365	20.1	6	28,0	13172	13272	13372

#### Se svislým odtokem a integrovaným těsněním DN/OD 200

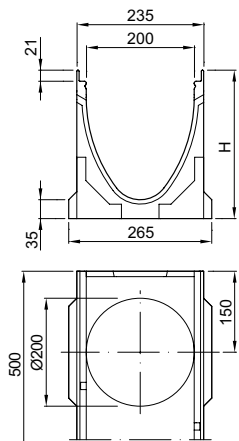

500	235	275 <sup>*)</sup>	0.2	6	22,1	13133	13233	13333
		300 <sup>*)</sup>	5.2	6	24,1	13143	13243	13343
		325 <sup>*)</sup>	10.2	6	25,1	13153	13253	13353
		350 <sup>*)</sup>	15.2	6	25,8	13163	13263	13363
		375 <sup>*)</sup>	20.2	6	27,2	13173	13273	13373



### Odvodňovací žlab se spádem dna, 1000 mm

- Pro pokládku s integrovaným spádem 0,5 %
- Typ 1-10 pro linii s plynulým spádem až 10 m
- Každý typ žlabu lze připojit přímo k výtokové vpusti
- Možné kombinace žlabů (např.):
  - Typ 5 – 5.0 – 5.0.2 – 5.1 – 5.2
  - Typ 10 – 10.0 – 10.0.2 – 10.1 – 10.2

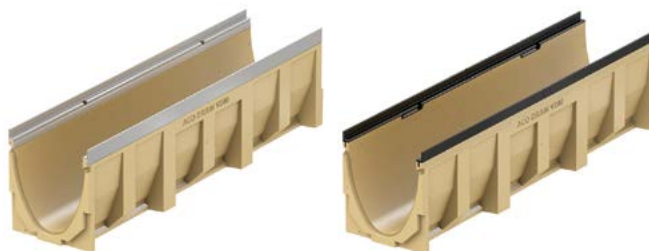

Rozměry			Typ	BAL	Váha	Objednací číslo		
Délka	Šířka	Výška začátek/konec				Pozinkovaná hrana	Nerezová hrana	Litinová hrana
[mm]	[mm]	[mm]	[ks]	[kg]	[V 200 S]	[V 200 E]	[V 200 G]	
1000	235	265/270	1	6	39,0	13101	13201	13301
		270/275	2	6	40,0	13102	13202	13302
		275/280	3	6	40,4	13103	13203	13303
		280/285	4	6	41,0	13104	13204	13304
		285/290	5	6	41,4	13105	13205	13305
		290/295	6	6	41,9	13106	13206	13306
		295/300	7	6	42,1	13107	13207	13307
		300/305	8	6	42,0	13108	13208	13308
		305/310	9	6	42,8	13109	13209	13309
		310/315	10	6	43,7	13110	13210	13310

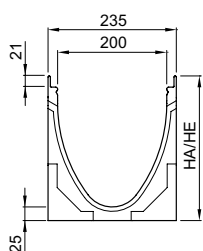

### Plochý žlab bez spádu dna, 1000 mm

- Provedení s/bez odtoku do dna žlabu DN/OD 110
- Odtokové díly včetně integrovaného těsnění z NBR pro svislé připojení k potrubí



Rozměry			Odtok ze žlabu	BAL	Váha	Objednací číslo		
Délka	Šířka	Výška	DN/OD			Pozinkovaná hrana	Nerezová hrana	Litinová hrana
[mm]	[mm]	[mm]	[mm]	[ks]	[kg]	[V 200 S]	[V 200 E]	[V 200 G]
1000	185	120	–	12	21,6	13121	13221	13321
		80	–	12	17,5	405391	405392	–

### Se svislým odtokem a integrovaným těsněním DN/OD 110

1000	185	120	110	3	21,3	13122	13222	13322
		80	110	3	17,5	405394	405395	–

### Vpust, 500 mm

- S integrovaným těsněním NBR pro horizontální připojení potrubí DN/OD 160 a 200
- S vystřihovatelnou připojovací šablonou až pro Typ 20.
- Včetně kalového koše z PP







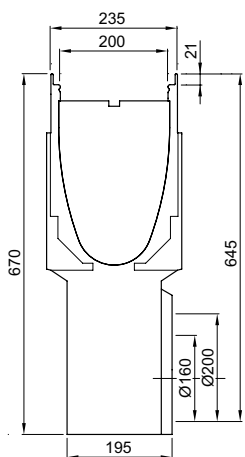







3

Rozměry			Odtok ze vpusti	BAL	Váha	Objednací číslo		
Délka	Šířka	Výška	DN/OD			Pozinkovaná hrana	Nerezová hrana	Litinná hrana
[mm]	[mm]	[mm]	[mm]	[ks]	[kg]	[V 200 S]	[V 200 E]	[V 200 G]
500	235	670	160	6	42,4	13191	13291	13391
			200	6	42,4	13192	13292	13392



## Příslušenství

Popis	Vhodné pro	Váha [kg]	BAL [ks]	Objednací číslo		
				Pozinkovaná hrana	Nerezová hrana	Litinová hrana
 <p><b>Kombinovaná čelní stěna</b></p> <ul style="list-style-type: none"> <li>■ Pro začátek a konec žlabu</li> <li>■ Z polymerbetonu</li> <li>■ S ochranou hranou</li> <li>■ Tloušťka: 20 mm</li> </ul>	■ Typ 0. – 20.	3,6	10	13185	13285	13385
	<p><b>Čelní stěna s odtokem</b></p> <ul style="list-style-type: none"> <li>■ Na konec žlabu</li> <li>■ Z polymerbetonu</li> <li>■ S integrovaným NBR těsněním pro horizontální připojení potrubí DN/OD 200</li> <li>■ S ochranou hranou</li> <li>■ Tloušťka: 40 mm</li> </ul>					
	■ Typ 0.	3,4	6	13186	13286	13386
	■ Typ 5.	3,9	6	13187	13287	13387
	■ Typ 10.	4,1	6	13188	13288	13388
	■ Typ 15.	4,9	6	13189	13289	13389
	■ Typ 20.	5,1	6	13190	13290	13390
 <p><b>Adaptér pro změnu toku</b></p> <ul style="list-style-type: none"> <li>■ Z polymerbetonu</li> <li>■ S ochranou hranou</li> <li>■ Tloušťka: 40 mm</li> </ul>	■ Typ 0.	2,6	6	13193	13293	13393
	■ Typ 5.	2,7	6	13194	13294	13394
	■ Typ 10.	2,8	6	13195	13295	13395
	■ Typ 15.	2,9	6	13196	13296	13396
	■ Typ 20.	3,1	6	13197	13297	13397
 <p><b>Přechodka</b></p> <ul style="list-style-type: none"> <li>■ K překlenutí rozdílu mezi dvěma různými výškami žlabu</li> <li>■ Vhodné pro kaskádu s přechodem 25 mm nebo 50 mm</li> <li>■ Z polymerbetonu</li> </ul>	■ Pro Typ 0. – 5., 5. – 10., 10. – 15., 15. – 20. □ rozdíl 2,5 cm	0,3	10	13400	13400	13400
	■ Pro Typ 0. – 10. a 10. – 20. □ rozdíl 5 cm	0,6	10	13401	13401	13401
 <p><b>Kombinovaná čelní stěna (ploché žlaby)</b></p> <ul style="list-style-type: none"> <li>■ Pro začátek a konec žlabu</li> <li>■ Z polymerbetonu</li> <li>■ S ochranou hranou</li> <li>■ Tloušťka: 20 mm</li> </ul>	■ Multiline plochý žlab □ 120 mm	1,4	20	13180	13280	13380
	■ Multiline plochý žlab □ 80 mm	1,0	10	413543	413544	–
 <p><b>Čelní stěna s odtokem (ploché žlaby)</b></p> <ul style="list-style-type: none"> <li>■ Na konec žlabu</li> <li>■ pro horizontální připojení potrubí DN/OD 75</li> <li>■ Z pozinkované nebo nerezové oceli</li> <li>■ Tloušťka: 4 mm</li> </ul>	■ Multiline plochý žlab □ 120 mm, DN/OD 75	0,6	5	134173	134174	–

Popis	Vhodné pro	Váha [kg]	BAL [ks]	Obj. číslo
<b>Rozšířené příslušenství</b>				
 <p><b>Nátrubek</b></p> <ul style="list-style-type: none"> <li>■ PVC</li> <li>■ DN/OD 160</li> <li>■ Délka: 150 mm</li> </ul>	<ul style="list-style-type: none"> <li>■ Žlab Multiline</li> <li>■ Vpust Multiline</li> <li>■ Čelo s odtokem pro žlab Multiline</li> </ul>	0,4	25	00058
 <p><b>Nátrubek</b></p> <ul style="list-style-type: none"> <li>■ PVC</li> <li>■ DN/OD 200</li> <li>■ Délka: 200 mm</li> </ul>	<ul style="list-style-type: none"> <li>■ Žlab Multiline</li> <li>■ Vpust Multiline</li> <li>■ Čelo s odtokem pro žlab Multiline</li> </ul>	0,6	20	02723
 <p><b>Pachový uzávěr</b></p> <ul style="list-style-type: none"> <li>■ Z nerezové oceli</li> <li>■ DN/OD 110</li> </ul>	<ul style="list-style-type: none"> <li>■ Multiline plochý žlab se svislým odtokem</li> <li>□ DN/OD 110</li> </ul>	0,4	6	132493
 <p><b>Pachový uzávěr</b></p> <ul style="list-style-type: none"> <li>■ PVC</li> <li>■ DN/OD 160</li> <li>■ Dvoudílný</li> </ul>	<ul style="list-style-type: none"> <li>■ Vpust Multiline</li> <li>□ V 100 – V 300</li> </ul>	1,9	5	02638
 <p><b>Polyesterové lepidlo</b></p> <ul style="list-style-type: none"> <li>■ Pro lepení na stavbě</li> <li>■ Balení 0,5 kg</li> </ul>	<ul style="list-style-type: none"> <li>■ Určeno k lepení polymerbetonových dílů</li> </ul>	0,9	10	02163
<b>Příslušenství pro rošty</b>				
 <p><b>Hák na krycí rošty</b></p> <ul style="list-style-type: none"> <li>■ Pro zvedání krycích roštů</li> <li>■ Pozinkovaná ocel</li> </ul>	<ul style="list-style-type: none"> <li>■ Krycí rošty</li> </ul>	0,3	10	01290
 <p><b>Hák na krycí rošty, malý</b></p> <ul style="list-style-type: none"> <li>■ Pro zvedání krycích roštů</li> <li>■ Ocelový, černě lakovaný</li> </ul>	<ul style="list-style-type: none"> <li>■ Mřížkové Q<sup>+</sup></li> <li>■ Kompozitní</li> <li>■ U-profilý</li> <li>■ Triangl profily</li> </ul>	0,25	10	01367

# Rošty

## Zátěžová třída B 125

- Rošty dle EN 1433/DIN 19580
- S integrovanou aretací Drainlock

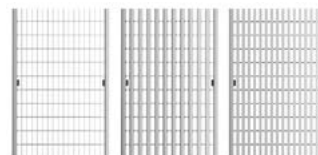

Materiál	Rozměry		Rozměr vtokových otvorů	Průřez vtoku	Váha	BAL	Obj. číslo
	Délka	Šířka					
	[mm]	[mm]	[mm]	[cm <sup>2</sup> /m]	[kg]	[ks]	

### Mřížkový rošt Q<sup>+</sup>



Pozinkovaná ocel	1000	223	30 x 10	1575	7,4	48	133613
	500	223	30 x 10	1575	3,6	24	133614
Nerezová ocel	1000	223	30 x 10	1575	7,2	48	133615
	500	223	30 x 10	1575	3,7	24	133616

### Rošt s podélnými U-profilý



Pozinkovaná ocel	1000	223	9	846	7,4	48	133629
	500	223	9	846	3,6	24	133630
Nerezová ocel	1000	223	9	846	7,4	48	133631
	500	223	9	846	3,7	24	133632

### Rošt s podélnými Triangl profily

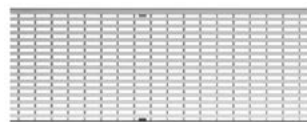

Nerezová ocel	1000	223	6	867	8,1	48	133635
	500	223	6	867	4,0	24	133636

### Zátěžová třída C 250

- Rošty dle EN 1433/DIN 19580
- S integrovanou aretací Drainlock
- Litinové rošty jsou natřené základní černou barvou, nejedná se o trvalý ale transportní nátěr

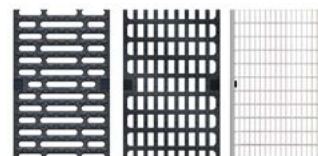

Materiál	Rozměry		Rozměr vtokových otvorů [mm]	Průřez vtoku [cm <sup>2</sup> /m]	Váha [kg]	BAL [ks]	Obj. číslo
	Délka	Šířka					
	[mm]	[mm]					

#### Můstkový rošt



Tvárná litina EN-GJS	500	223	12	740	8,6	90	13470
----------------------	-----	-----	----	-----	-----	----	-------

#### Rošt s podélnými pruty – mřížkový



Tvárná litina EN-GJS	500	223	31 x 14	905	7,5	90	13473
----------------------	-----	-----	---------	-----	-----	----	-------

#### Mřížkový rošt Q<sup>+</sup>



Pozinkovaná ocel	1000	223	28 x 9	1375	10,7	48	133617
	500	223	28 x 9	1375	5,2	24	133618
Nerezová ocel	1000	223	28 x 9	1375	10,7	48	133619
	500	223	28 x 9	1375	5,3	24	133620

### Zátěžová třída D 400

- Rošty dle EN 1433/DIN 19580
- S integrovanou aretací Drainlock
- Litinové rošty jsou natřené základní černou barvou, nejedná se o trvalý ale transportní nátěr

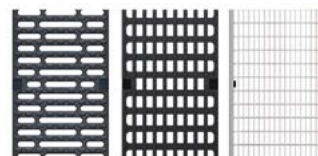

Materiál	Rozměry		Rozměr vtokových otvorů [mm]	Průřez vtoku [cm <sup>2</sup> /m]	Váha [kg]	BAL [ks]	Obj. číslo
	Délka	Šířka					
	[mm]	[mm]					

#### Mřížkový rošt Q<sup>+</sup>



Pozinkovaná ocel	1000	223	28 x 9	1375	12,9	48	133621
	500	223	28 x 9	1375	6,4	24	133622
Nerezová ocel	1000	223	28 x 9	1375	13,0	48	133623
	500	223	28 x 9	1375	6,5	24	133624

#### Freestyle rošt – FLAG \*)



Tvárná litina EN-GJS	500	223	12	315	12,6	50	132041
----------------------	-----	-----	----	-----	------	----	--------

#### Freestyle rošt – LEAF \*)



Tvárná litina EN-GJS	500	223	12	315	12,1	50	132129
----------------------	-----	-----	----	-----	------	----	--------

#### Freestyle rošt – RAY \*)

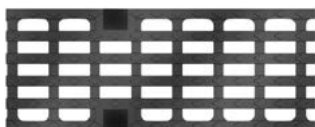

Tvárná litina EN-GJS	500	223	80 x 12	735	12,2	50	132090
----------------------	-----	-----	---------	-----	------	----	--------

#### Freestyle rošt – SQUARE \*)

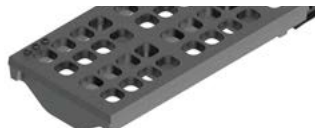

Tvárná litina EN-GJS	500	223	–	–	13,3	50	132064
----------------------	-----	-----	---	---	------	----	--------

Freestyle rošt  
**FLAG**



Freestyle rošt  
**LEAF**

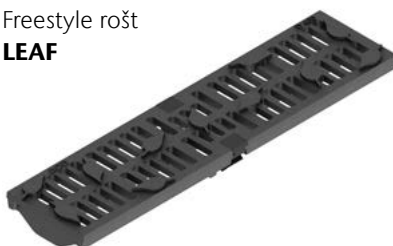

Freestyle rošt  
**RAY**



\* Minimální objednávkové množství je 50 ks.  
Pro termín dodání kontaktujte  
ACO technický tým.

### Zátěžová třída D 400/E 600

- Rošty dle EN 1433/DIN 19580
- S integrovanou aretací Drainlock
- Litinové rošty jsou natřené základní černou barvou, nejedná se o trvalý ale transportní nátěr

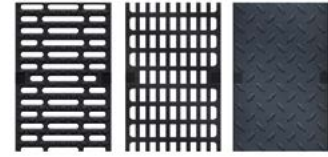

Materiál	Rozměry		Rozměr vtokových otvorů [mm]	Průřez vtoku [cm <sup>2</sup> /m]	Váha [kg]	BAL [ks]	Obj. číslo
	Délka	Šířka					
	[mm]	[mm]					

#### Můstkový rošt



Tvárná litina EN-GJS	500	223	12	740	11,9	90	13471
----------------------	-----	-----	----	-----	------	----	-------

#### Rošt s podélnými pruty – mřížkový



Tvárná litina EN-GJS	500	223	26 x 14	756	11,7	90	13474
----------------------	-----	-----	---------	-----	------	----	-------

#### Plný kryt



Tvárná litina EN-GJS	500	223	–	–	12,6	90	13472
----------------------	-----	-----	---	---	------	----	-------

Freestyle rošt  
**SQUARE**

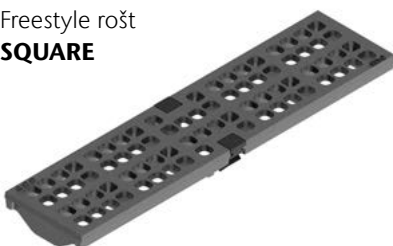



# V 300 – Provedení: Pozinkovaná, nerezová a litinová hrana

## ACO Produktové výhody

- S příčným řezem tvaru V
  - ACO DRAIN® bezpečnostní drážka (SF) pro vodotěsnou pokládku
  - Pro rošty s bezšroubovou aretací Drainlock®
  - Tělo žlabu vyrobeno z polymerbetonu
- Odvodňovací systém dle EN 1433/DIN 19580
  - Světlá šířka 300 mm
  - Třída zatížení A 15 – E 600<sup>1)</sup>
  - Volitelně v provedení s ochranou hran z pozinkované a nerezové oceli nebo litiny EN-GJS

## Odvodňovací žlab bez spádu dna, 1000 mm

- Provedení s/bez odtoku do dna žlabu DN/OD 200
- Odtokové díly včetně integrovaného těsnění z NBR pro svislé připojení k potrubí
- Možné kombinace žlabů (např.):
  - 0.0 – 0.0.2 – 0.1 – 0.2
- \*) Těla žlabů se svislým odtokem a integrovaným těsněním mají o 10 mm větší tloušťku dna než připojitelná těla žlabů:
  - Např. Typ 5.0.2 vhodný pro Typ 5, 5.0, 5.1



	Rozměry			Typ	BAL	Váha	Objednací číslo		
	Délka	Šířka	Výška				Pozinkovaná hrana	Nerezová hrana	Litinová hrana
							[mm]	[mm]	[mm]
	1000	350	385	0.0	4	66,3	13530	13630	13730
			410	5.0	4	69,1	13540	13640	13740
			435	10.0	4	71,7	13550	13650	13750
			460	15.0	4	73,2	13560	13660	13760
			485	20.0	4	76,5	13570	13670	13770

## Se svislým odtokem a integrovaným těsněním DN/OD 200

	1000	350	395 <sup>*)</sup>	0.0.2	4	78,7	13531	13631	13731
			420 <sup>*)</sup>	5.0.2	4	81,8	13541	13641	13741
			445 <sup>*)</sup>	10.0.2	4	84,6	13551	13651	13751
			470 <sup>*)</sup>	15.0.2	4	88,1	13561	13661	13761
			495 <sup>*)</sup>	20.0.2	4	92,3	13571	13671	13771

<sup>1)</sup> Výjimka: Příčné odvodnění na silně zatížených komunikacích/železničních přejezdech. Pro tyto oblasti použití doporučujeme ACO DRAIN® Monoblock RD100 až RD300.

### Odvodňovací žlab bez spádu dna, 500 mm

- Provedení s/bez odtoku do dna žlabu DN/OD 200
- Odtokové díly včetně integrovaného těsnění z NBR pro svislé připojení k potrubí
- Tělo žlabu s bočním předtvarováním pro rohové spoje, T-spoje a křížové spoje
- \*) Těla žlabů se svislým odtokem a integrovaným těsněním mají o 10 mm větší tloušťku dna než připojitelná těla žlabů:
  - Např. 5.2 vhodný pro Typ 5, 5.0, 5.1

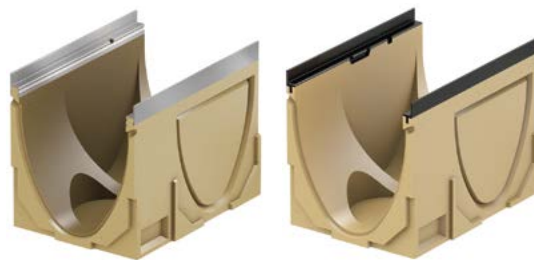

Rozměry			Typ	BAL	Váha	Objednací číslo		
Délka	Šířka	Výška				Pozinkovaná hrana	Nerezová hrana	Litinová hrana
[mm]	[mm]	[mm]		[ks]	[kg]	[V 300 S]	[V 300 E]	[V 300 G]

#### S předtvarováním pro svislý odtok DN/OD 200

	500	350	385	0.1	4	40,6	13532	13632	13732
			410	5.1	4	42,6	13542	13642	13742
			435	10.1	4	43,9	13552	13652	13752
			460	15.1	4	47,1	13562	13662	13762
			485	20.1	4	49,2	13572	13672	13772

#### Se svislým odtokem a integrovaným těsněním DN/OD 200

	500	350	395 <sup>*)</sup>	0.2	4	41,4	13533	13633	13733
			420 <sup>*)</sup>	5.2	4	43,0	13543	13643	13743
			445 <sup>*)</sup>	10.2	4	44,5	13553	13653	13753
			470 <sup>*)</sup>	15.2	4	47,2	13563	13663	13763
			495 <sup>*)</sup>	20.2	4	49,2	13573	13673	13773

### Odvodňovací žlab se spádem dna, 1000 mm

- Pro pokládku s integrovaným spádem 0,5 %
- Typ 1-10 pro linii s plynulým spádem až 10 m
- Každý typ žlabu lze připojit přímo k výtokové vpusti
- Možné kombinace žlabů (např.):
  - Typ 5 – 5.0 – 5.0.2 – 5.1 – 5.2
  - Typ 10 – 10.0 – 10.0.2 – 10.1 – 10.2

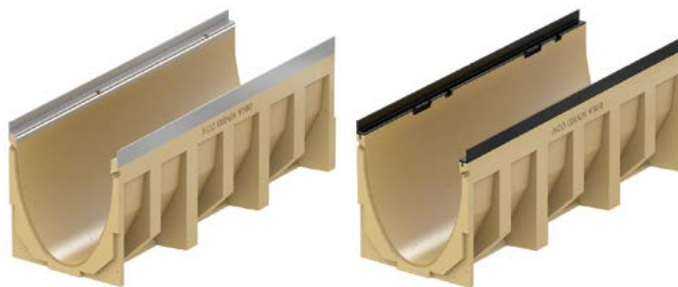

Rozměry		Typ	BAL	Váha	Objednací číslo			
Délka	Šířka				Výška začátek/konec	Pozinkovaná hrana	Nerezová hrana	Litinová hrana
[mm]	[mm]	[mm]	[ks]	[kg]	[V 300 S]	[V 300 E]	[V 300 G]	
1000	350	385/390	1	4	66,2	13501	13601	13701
		390/395	2	4	67,2	13502	13602	13702
		395/400	3	4	68,1	13503	13603	13703
		400/405	4	4	68,9	13504	13604	13704
		405/410	5	4	69,1	13505	13605	13705
		410/415	6	4	69,7	13506	13606	13706
		415/420	7	4	69,0	13507	13607	13707
		420/425	8	4	70,0	13508	13608	13708
		425/430	9	4	70,8	13509	13609	13709
		430/435	10	4	72,2	13510	13610	13710

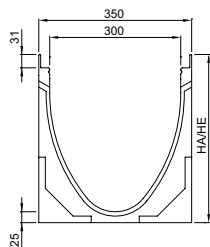

### Plochý žlab bez spádu dna, 1000 mm

- Provedení s/bez odtoku do dna žlabu DN/OD 110
- Odtokové díly včetně integrovaného těsnění z NBR pro svislé připojení k potrubí

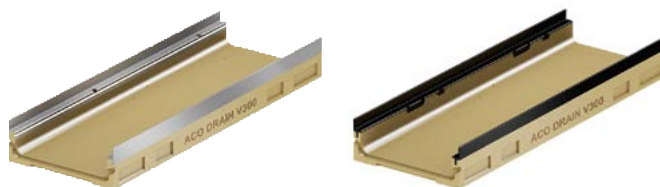

Rozměry			Odtok ze žlabu	BAL	Váha	Objednací číslo		
Délka	Šířka	Výška	DN/OD			Pozinkovaná hrana	Nerezová hrana	Litinová hrana
[mm]	[mm]	[mm]	[mm]	[ks]	[kg]	[V 300 S]	[V 300 E]	[V 300 G]
1000	350	120	–	12	30,8	13521	13621	13721

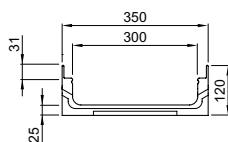

### Se svislým odtokem a integrovaným těsněním DN/OD 110

1000	350	120	110	4	29,9	13522	13622	13722
------	-----	-----	-----	---	------	-------	-------	-------

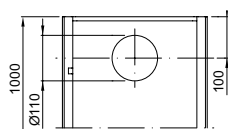

### Vpust, 500 mm



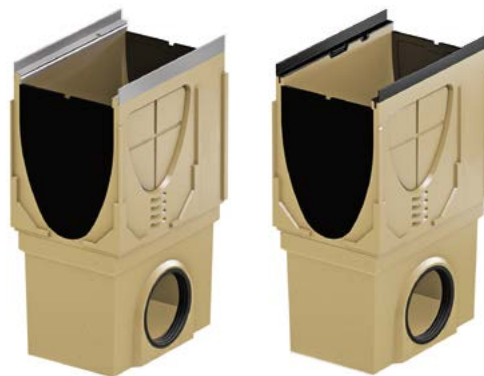



- S integrovaným těsněním NBR pro horizontální připojení potrubí DN/OD 160 a 200
- S vystřihovatelnou přípojovací šablonou až pro Typ 20.
- Včetně kalového koše z PP









3

	Rozměry			Odtok ze vpusti	BAL	Váha	Objednací číslo		
	Délka	Šířka	Výška	DN/OD			Pozinkovaná hrana	Nerezová hrana	Litinová hrana
	[mm]	[mm]	[mm]	[mm]	[ks]	[kg]	[V 300 S]	[V 300 E]	[V 300 G]
	500	350	860	160	4	67,7	13591	13691	13791
				200	4	67,0	13592	13692	13792

## Příslušenství

Popis	Vhodné pro	Váha [kg]	BAL [ks]	Objednací číslo		
				Pozinkovaná hrana	Nerezová hrana	Litinová hrana
 <p><b>Kombinovaná čelní stěna</b></p> <ul style="list-style-type: none"> <li>Pro začátek a konec žlabu</li> <li>Z polymerbetonu</li> <li>S ochranou hranou</li> <li>Tloušťka: 30 mm</li> </ul>	<ul style="list-style-type: none"> <li>Typ 0. – 20.</li> </ul>	10,3	7	13585	13685	13785
 <p><b>Čelní stěna s odtokem</b></p> <ul style="list-style-type: none"> <li>Na konec žlabu</li> <li>Z polymerbetonu</li> <li>S integrovaným NBR těsněním pro horizontální připojení potrubí DN/OD 200</li> <li>S ochranou hranou</li> <li>Tloušťka: 40 mm</li> </ul>	<ul style="list-style-type: none"> <li>Typ 0.</li> <li>Typ 5.</li> <li>Typ 10.</li> <li>Typ 15.</li> <li>Typ 20.</li> </ul>	9,3	6	13586	13686	13786
		9,8	6	13587	13687	13787
		10,3	6	13588	13688	13788
		10,9	6	13589	13689	13789
		11,6	6	13590	13690	13790
 <p><b>Adaptér pro změnu toku</b></p> <ul style="list-style-type: none"> <li>Z polymerbetonu</li> <li>S ochranou hranou</li> <li>Tloušťka: 40 mm</li> </ul>	<ul style="list-style-type: none"> <li>Typ 0.</li> <li>Typ 5.</li> <li>Typ 10.</li> <li>Typ 15.</li> <li>Typ 20.</li> </ul>	5,2	6	13593	13693	13793
		5,4	6	13594	13694	13794
		5,6	6	13595	13695	13795
		6,0	6	13596	13696	13796
		6,2	6	13597	13697	13797
 <p><b>Přechodka</b></p> <ul style="list-style-type: none"> <li>K překlenutí rozdílu mezi dvěma různými výškami žlabu</li> <li>Vhodné pro kaskádu s přechodem 25 mm nebo 50 mm</li> <li>Z polymerbetonu</li> </ul>	<ul style="list-style-type: none"> <li>Pro Typ 0. – 5., 5. – 10., 10. – 15., 15. – 20.</li> <li>□ rozdíl 2,5 cm</li> <li>Pro Typ 0. – 10. a 10. – 20.</li> <li>□ rozdíl 5 cm</li> </ul>	0,3	10	13800	13800	13800
		0,6	10	13801	13801	13801
 <p><b>Kombinovaná čelní stěna (ploché žlaby)</b></p> <ul style="list-style-type: none"> <li>Pro začátek a konec žlabu</li> <li>Z polymerbetonu</li> <li>S ochranou hranou</li> <li>Tloušťka 30 mm</li> </ul>	<ul style="list-style-type: none"> <li>Multiline plochý žlab</li> </ul>	3,3	10	13580	13680	13780
 <p><b>Čelní stěna s odtokem (ploché žlaby)</b></p> <ul style="list-style-type: none"> <li>Na konec žlabu</li> <li>pro horizontální připojení potrubí DN/OD 75</li> <li>Z pozinkované nebo nerezové oceli</li> <li>Tloušťka: 4 mm</li> </ul>	<ul style="list-style-type: none"> <li>Multiline plochý žlab</li> <li>□ 120 mm, DN/OD 75</li> </ul>	0,9	5	134115	134116	–

Popis	Vhodné pro	Váha [kg]	BAL [ks]	Obj. číslo
<b>Rozšířené příslušenství</b>				
 <p><b>Nátrubek</b></p> <ul style="list-style-type: none"> <li>■ PVC</li> <li>■ DN/OD 160</li> <li>■ Délka: 150 mm</li> </ul>	<ul style="list-style-type: none"> <li>■ Žlab Multiline</li> <li>■ Vpust Multiline</li> <li>■ Čelo s odtokem pro žlab Multiline</li> </ul>	0,4	25	00058
 <p><b>Nátrubek</b></p> <ul style="list-style-type: none"> <li>■ PVC</li> <li>■ DN/OD 200</li> <li>■ Délka: 200 mm</li> </ul>	<ul style="list-style-type: none"> <li>■ Žlab Multiline</li> <li>■ Vpust Multiline</li> <li>■ Čelo s odtokem pro žlab Multiline</li> </ul>	0,6	20	02723
 <p><b>Pachový uzávěr</b></p> <ul style="list-style-type: none"> <li>■ Z nerezové oceli</li> <li>■ DN/OD 110</li> </ul>	<ul style="list-style-type: none"> <li>■ Multiline plochý žlab se svislým odtokem</li> <li>□ DN/OD 110</li> </ul>	0,4	6	132493
 <p><b>Pachový uzávěr</b></p> <ul style="list-style-type: none"> <li>■ PVC</li> <li>■ DN/OD 160</li> <li>■ Dvoudílný</li> </ul>	<ul style="list-style-type: none"> <li>■ Vpust Multiline</li> <li>□ V 100 – V 300</li> </ul>	1,9	5	02638
 <p><b>Polyesterové lepidlo</b></p> <ul style="list-style-type: none"> <li>■ Pro lepení na stavbě</li> <li>■ Balení 0,5 kg</li> </ul>	<ul style="list-style-type: none"> <li>■ Určeno k lepení polymerbetonových dílů</li> </ul>	0,9	10	02163
<b>Příslušenství pro rošty</b>				
 <p><b>Hák na krycí rošty</b></p> <ul style="list-style-type: none"> <li>■ Pro zvedání krycích roštů</li> <li>■ Pozinkovaná ocel</li> </ul>	<ul style="list-style-type: none"> <li>■ Krycí rošty</li> </ul>	0,3	10	01290
 <p><b>Hák na krycí rošty, malý</b></p> <ul style="list-style-type: none"> <li>■ Pro zvedání krycích roštů</li> <li>■ Ocelový, černě lakovaný</li> </ul>	<ul style="list-style-type: none"> <li>■ Mřížkové Q<sup>+</sup></li> <li>■ Kompozitní</li> <li>■ U-profilý</li> <li>■ Triangl profily</li> </ul>	0,25	10	01367

# Rošty

## Zátěžová třída B 125

- Rošty dle EN 1433/DIN 19580
- S integrovanou aretací Drainlock



Materiál	Rozměry		Rozměr vtokových otvorů [mm]	Průřez vtoku [cm <sup>2</sup> /m]	Váha [kg]	BAL [ks]	Obj. číslo
	Délka [mm]	Šířka [mm]					

### Mřížkový rošt Q<sup>+</sup>

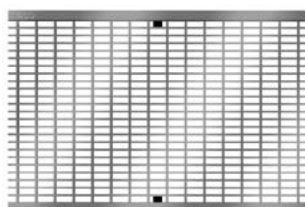

Pozinkovaná ocel	500	338	30 x 10	2028	12,0	40	133674
Nerezová ocel	500	338	30 x 10	2028	12,0	40	133677

## Zátěžová třída C 250

- Rošty dle EN 1433/DIN 19580
- S integrovanou aretací Drainlock
- Litinové rošty jsou natřené základní černou barvou, nejedná se o trvalý ale transportní nátěr

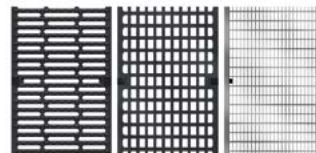

Materiál	Rozměry		Rozměr vtokových otvorů [mm]	Průřez vtoku [cm <sup>2</sup> /m]	Váha [kg]	BAL [ks]	Obj. číslo
	Délka	Šířka					
	[mm]	[mm]					

### Můstkový rošt



Tvárná litina EN-GJS	500	338	12	1146	17,9	40	13870
----------------------	-----	-----	----	------	------	----	-------

### Rošt s podélnými pruty – mřížkový



Tvárná litina EN-GJS	500	338	30 x 18	1381	16,3	40	13873
----------------------	-----	-----	---------	------	------	----	-------

### Mřížkový rošt Q<sup>+</sup>

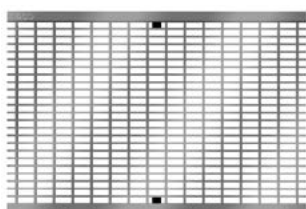

Pozinkovaná ocel	500	338	30 x 10	2038	15,5	40	133675
Nerezová ocel	500	338	30 x 10	2038	15,5	40	133678



### Zátěžová třída D 400

- Rošty dle EN 1433/DIN 19580
- S integrovanou aretací Drainlock
- Litinové rošty jsou natřené základní černou barvou, nejedná se o trvalý ale transportní nátěr

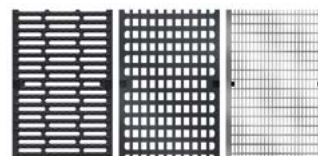

Materiál	Rozměry		Rozměr vtokových otvorů [mm]	Průřez vtoku [cm <sup>2</sup> /m]	Váha [kg]	BAL [ks]	Obj. číslo
	Délka	Šířka					
	[mm]	[mm]					

#### Mřížkový rošt Q<sup>+</sup>

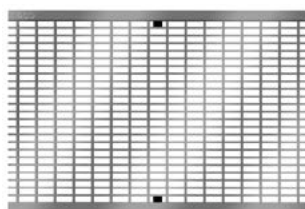

Pozinkovaná ocel	500	338	30 x 10	2038	15,5	40	133676
Nerezová ocel	500	338	30 x 10	2038	15,5	40	133679

#### Můstkový rošt



Tvárná litina EN-GJS	500	338	12	1146	23,0	40	13871
----------------------	-----	-----	----	------	------	----	-------

#### Rošt s podélnými pruty – mřížkový

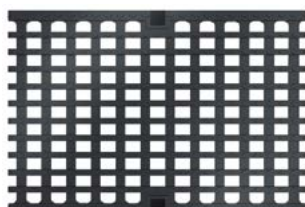

Tvárná litina EN-GJS	500	338	25 x 18	1146	24,6	40	13874
----------------------	-----	-----	---------	------	------	----	-------

#### Freestyle rošt – FLAG \*)



Tvárná litina EN-GJS	500	338	12	1146	25,4	40	132046
----------------------	-----	-----	----	------	------	----	--------

\*) Minimální objednávkové množství je 50 ks.  
Pro termín dodání kontaktujte  
ACO technický tým.

### Zátěžová třída E 600

- Rošty dle EN 1433/DIN 19580
- S integrovanou aretací Drainlock
- Litinové rošty jsou natřené základní černou barvou, nejedná se o trvalý ale transportní nátěr



Materiál	Rozměry		Rozměr vtokových otvorů [mm]	Průřez vtoku [cm <sup>2</sup> /m]	Váha [kg]	BAL [ks]	Obj. číslo
	Délka	Šířka					
	[mm]	[mm]					

#### Můstkový rošt



Tvárná litina EN-GJS	500	338	12	1146	23,0	40	13871
----------------------	-----	-----	----	------	------	----	-------

#### Rošt s podélnými pruty – mřížkový

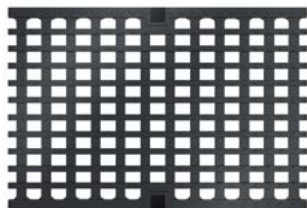

Tvárná litina EN-GJS	500	338	25 x 18	1146	24,6	40	13874
----------------------	-----	-----	---------	------	------	----	-------

#### Plný kryt

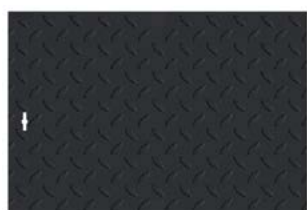

Tvárná litina EN-GJS	500	338	–	–	25,8	40	13872
----------------------	-----	-----	---	---	------	----	-------

3

## V 400 G – Provedení: Litinová hrana

### ACO Produktové výhody

- S příčným řezem tvaru V
  - ACO DRAIN® bezpečnostní drážka (SF) pro vodotěsnou pokládku
  - Pro rošty s bezšroubovou aretací Drainlock®
  - Tělo žlabu vyrobeno z polymerbetonu
- Odvodňovací systém dle EN 1433/DIN 19580
  - Světlá šířka 400 mm
  - Třída zatížení A 15 – E 600<sup>1)</sup>
  - V provedení s ochranou hran z litiny EN-GJS

### Odvodňovací žlab bez spádu dna, 1000 mm

- Provedení s/bez odtoku do dna žlabu DN/OD 400
- Odtokové díly včetně integrovaného těsnění z NBR pro svislé připojení k potrubí
- \*) Těla žlabů se svislým odtokem a integrovaným těsněním mají o 70 mm větší tloušťku dna než připojitelná těla žlabů:
  - Např. Typ 0.2 vhodný pro 0.0



	Rozměry			Typ	BAL	Litinová hrana	
	Délka	Šířka	Výška			Váha	Obj. číslo
	[mm]	[mm]	[mm]			[kg]	[V 400 G]
	1000	450	480	0.0	2	109,5	12500

### Se svislým odtokem a integrovaným těsněním DN/OD 400

	1000	450	550 <sup>*)</sup>	0.2	2	147,4	12513

<sup>1)</sup> Výjimka: Příčné odvodnění na silně zatížených komunikacích/železničních přejezdech. Pro tyto oblasti použití doporučujeme ACO DRAIN® Monoblock RD100 až RD300.

## Vpust vícedílná, 1000 mm

- Spodní díl s integrovaným těsněním NBR pro horizontální připojení potrubí DN/OD 315 a 400
- Kalový koš pozinkovaný dle DIN 4052 jako volitelné příslušenství:
  - Typ C3 – dlouhý koš
  - Typ D1 – krátký koš
- Pro uchycení kalového koše je nutné použít adaptér obj. č. 10824



Rozměry			Odtok ze vpusti	BAL	Váha	Objednací číslo
Délka	Šířka	Výška	DN/OD	[ks]	[kg]	[V 400 G]
[mm]	[mm]	[mm]	[mm]			

### Horní díl vpusti s litinovou hranou

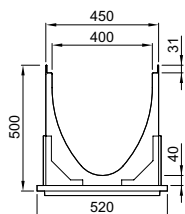

1000	450	500	–	2	151,3	12512
------	-----	-----	---	---	-------	-------

### Prodlužovací mezidíl

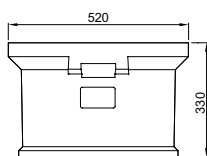

860	520	330	–	4	72,0	10822
-----	-----	-----	---	---	------	-------

### Dolní díl vpusti s odtokem DN/OD 315 a 400

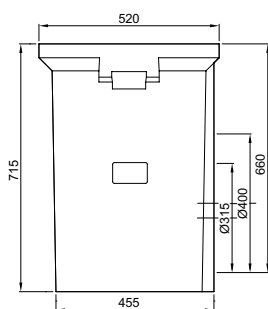

860	520	715	315	1	168,0	10828
-----	-----	-----	-----	---	-------	-------

860	520	715	400	1	168,0	10823
-----	-----	-----	-----	---	-------	-------

### Adaptér pro uchycení kalového koše, pozinkovaný (potřeba 2 ks)



–	–	–	–	1	1,7	10824
---	---	---	---	---	-----	-------





### Koš na hrubé nečistoty, pozinkovaný



395	225	325	–	52	5,5	01616
-----	-----	-----	---	----	-----	-------

395	225	575	–	40	7,8	01617
-----	-----	-----	---	----	-----	-------

## Příslušenství

	Popis	Vhodné pro	Váha [kg]	BAL [ks]	Obj. číslo
	<b>Kombinovaná čelní stěna</b> <ul style="list-style-type: none"> <li>■ Pro začátek a konec žlabu</li> <li>■ Z polymerbetonu</li> <li>■ S černou ochrannou hranou</li> <li>■ Tloušťka: 50 mm</li> </ul>	<ul style="list-style-type: none"> <li>■ Typ 0.</li> </ul>	22,5	6	12514
	<b>Čelní stěna s odtokem</b> <ul style="list-style-type: none"> <li>■ Na konec žlabu</li> <li>■ Z polymerbetonu</li> <li>■ S integrovaným NBR těsněním pro horizontální připojení potrubí DN/OD 315</li> <li>■ S černou ochrannou hranou</li> <li>■ Tloušťka: 50 mm</li> </ul>	<ul style="list-style-type: none"> <li>■ Typ 0.</li> </ul>	9,3	6	12515
	<b>Adaptér pro změnu toku</b> <ul style="list-style-type: none"> <li>■ Z polymerbetonu</li> <li>■ S ochranou hranou z litiny EN-GJS</li> <li>■ Tloušťka: 50 mm</li> </ul>	<ul style="list-style-type: none"> <li>■ Typ 0.</li> </ul>	10,8	6	12516
<b>Rozšířené příslušenství</b>					
	<b>Polyesterové lepidlo</b> <ul style="list-style-type: none"> <li>■ Pro lepení na stavbě</li> <li>■ Balení 0,5 kg</li> </ul>	<ul style="list-style-type: none"> <li>■ Určeno k lepení polymerbetonových dílů</li> </ul>	0,9	10	02163
<b>Příslušenství pro rošty</b>					
	<b>Hák na krycí rošty</b> <ul style="list-style-type: none"> <li>■ Pro zvedání krycích roštů</li> <li>■ Pozinkovaná ocel</li> </ul>	<ul style="list-style-type: none"> <li>■ Krycí rošty</li> </ul>	0,3	10	01290

# Rošty

## Zátěžová třída D 400/E 600

- Rošty dle EN 1433/DIN 19580
- S integrovanou aretací Drainlock
- Litinové rošty jsou natřené základní černou barvou, nejedná se o trvalý ale transportní nátěr

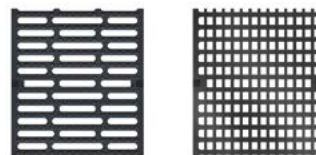

3

Materiál	Rozměry		Rozměr vtokových otvorů	Průřez vtoku	Váha	PAL	Obj. číslo
	Délka [mm]	Šířka [mm]	[mm]	[cm <sup>2</sup> /m]	[kg]	[ks]	

### Můstkový rošt



Tvárná litina EN-GJS	500	438	20	1673	29,8	32	13880
----------------------	-----	-----	----	------	------	----	-------

### Rošt s podélnými pruty – mřížkový

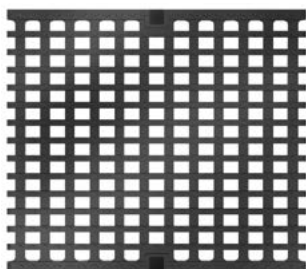

Tvárná litina EN-GJS	500	438	25 x 19	1596	33,0	32	13881
----------------------	-----	-----	---------	------	------	----	-------

## V 500 G – Provedení: Litinová hrana

### ACO Produktové výhody

- S příčným řezem tvaru V
  - ACO DRAIN® bezpečnostní drážka (SF) pro vodotěsnou pokládku
  - Pro rošty s bezšroubovou aretací Drainlock®
  - Tělo žlabu vyrobeno z polymerbetonu
- Odvodňovací systém dle EN 1433/DIN 19580
  - Světlá šířka 500 mm
  - Třída zatížení A 15 – E 600<sup>1)</sup>
  - V provedení s ochranou hran z litiny EN-GJS

### Odvodňovací žlab bez spádu dna, 1000 mm

- Provedení s/bez odtoku do dna žlabu DN/OD 400
- Odtokové díly včetně integrovaného těsnění z NBR pro svislé připojení k potrubí
- \*) Těla žlabů se svislým odtokem a integrovaným těsněním mají o 70 mm větší tloušťku dna než připojitelná těla žlabů:
  - Např. Typ 0.2 vhodný pro 0.0



	Rozměry			Typ	BAL	Litinová hrana	
	Délka	Šířka	Výška			Váha	Obj. číslo
	[mm]	[mm]	[mm]			[kg]	[V 500 G]
	1000	550	590	0.0	2	156,3	13500

### Se svislým odtokem a integrovaným těsněním DN/OD 400

	1000	550	665	0.2	2	216,0	13513

<sup>1)</sup> Výjimka: Příčné odvodnění na silně zatížených komunikacích/železničních přejezdech. Pro tyto oblasti použití doporučujeme ACO DRAIN® Monoblock RD100 až RD300.

## Vpust vícedílná, 1000 mm

- Spodní díl s integrovaným těsněním NBR pro horizontální připojení potrubí DN/OD 315 a 400
- Kalový koš pozinkovaný dle DIN 4052 jako volitelné příslušenství:
  - Typ C3 – dlouhý koš
  - Typ D1 – krátký koš
- Pro uchycení kalového koše je nutné použít adaptér obj. č. 10824



Rozměry			Odtok ze vpusti	BAL	Váha	Objednáací číslo
Délka	Šířka	Výška	DN/OD			
[mm]	[mm]	[mm]	[mm]	[ks]	[kg]	[V 500 G]

### Horní díl vpusti s litinovou hranou

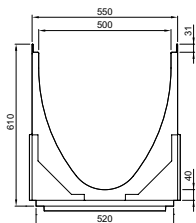

1000	550	610	–	2	202,0	13512
------	-----	-----	---	---	-------	-------

### Prodlužovací mezidíl

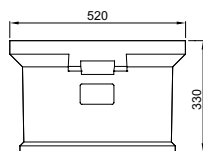

860	520	330	–	4	72,0	10822
-----	-----	-----	---	---	------	-------

### Dolní díl vpusti s odtokem DN/OD 315 a 400

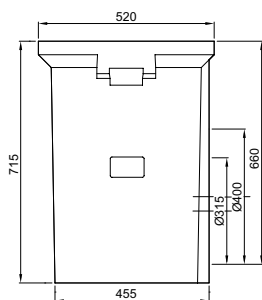

860	520	715	315	1	168,0	10828
			400	1	168,0	10823

### Adaptér pro uchycení kalového koše, pozinkovaný (potřeba 2 ks)



–	–	–	–	1	1,7	10824
---	---	---	---	---	-----	-------





### Koš na hrubé nečistoty, pozinkovaný



395	225	325	–	52	5,5	01616
395	225	575	–	40	7,8	01617



## Příslušenství

	Popis	Vhodné pro	Váha [kg]	BAL [ks]	Obj. číslo
	<b>Kombinovaná čelní stěna</b> <ul style="list-style-type: none"> <li>■ Pro začátek a konec žlabu</li> <li>■ Z polymerbetonu</li> <li>■ S černou ochrannou hranou</li> <li>■ Tloušťka: 50 mm</li> </ul>	<ul style="list-style-type: none"> <li>■ Typ 0.</li> </ul>	32,0	6	13514
	<b>Čelní stěna s odtokem</b> <ul style="list-style-type: none"> <li>■ Na konec žlabu</li> <li>■ Z polymerbetonu</li> <li>■ S integrovaným NBR těsněním pro horizontální připojení potrubí DN/OD 400</li> <li>■ S černou ochrannou hranou</li> <li>■ Tloušťka: 50 mm</li> </ul>	<ul style="list-style-type: none"> <li>■ Typ 0.</li> </ul>	30,0	6	13515
	<b>Adaptér pro změnu toku</b> <ul style="list-style-type: none"> <li>■ Z polymerbetonu</li> <li>■ S ochranou hranou z litiny EN-GJS</li> <li>■ Tloušťka: 50 mm</li> </ul>	<ul style="list-style-type: none"> <li>■ Typ 0.</li> </ul>	14,0	6	13516
<b>Rozšířené příslušenství</b>					
	<b>Polyesterové lepidlo</b> <ul style="list-style-type: none"> <li>■ Pro lepení na stavbě</li> <li>■ Balení 0,5 kg</li> </ul>	<ul style="list-style-type: none"> <li>■ Určeno k lepení polymerbetonových dílů</li> </ul>	0,9	10	02163
<b>Příslušenství pro rošty</b>					
	<b>Hák na krycí rošty</b> <ul style="list-style-type: none"> <li>■ Pro zvedání krycích roštů</li> <li>■ Pozinkovaná ocel</li> </ul>	<ul style="list-style-type: none"> <li>■ Krycí rošty</li> </ul>	0,3	10	01290

# Rošty

## Zátěžová třída D 400/E 600

- Rošty dle EN 1433/DIN 19580
- S integrovanou aretací Drainlock
- Litinové rošty jsou natřené základní černou barvou, nejedná se o trvalý ale transportní nátěr

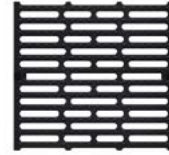

3

Materiál	Rozměry		Rozměr vtokových otvorů [mm]	Průřez vtoku [cm <sup>2</sup> /m]	Váha [kg]	PAL [ks]	Obj. číslo
	Délka [mm]	Šířka [mm]					

## Můstkový rošt



Tvárná litina EN-GJS	500	538	20	1978	42,3	20	13890
----------------------	-----	-----	----	------	------	----	-------

## Přehled detailů uložení

Stavební rozměr Y je stanovený v příslušných detailech uložení ACO a určuje minimální množství betonu pro boční stabilizaci těla žlabu. Tato hodnota může být různá v závislosti na výšce žlabu a síle následné vrchní vrstvy.



### Uložení do živice – A 15 až C 250

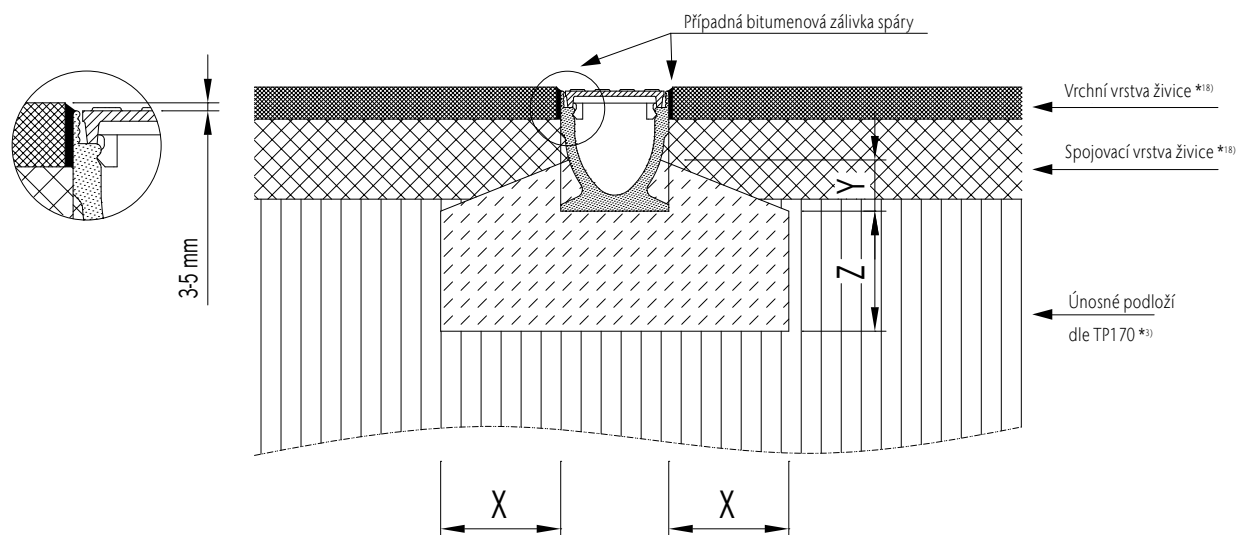

Nepoužívat pro příčné odvodnění na silně zatížených komunikacích, křižovatkách v obyt. zónách nebo železničních přejezdech.

Třída zatížení	(dle EN 1433)	<b>A 15</b>	<b>B 125</b>	<b>C 250</b>	<b>D 400</b>	<b>E 600</b>
Minimální kvalita betonu	(dle EN 206-1)	≥ C 12/15	≥ C 12/15	≥ C 20/25		
Stupeň vlivu prostředí	(dle EN 206-1 Z3)	(X0)	(X0)	(X0)		
Základní rozměry	X (cm)	≥ 10	≥ 10	≥ 15		
	Y (cm)	po horní hranu výplňové kapsy				
	Z (cm)	≥ 10	≥ 10	≥ 15		

Platné jen ve spojení s obecným komentářem uvedenými v úvodu našeho instalačního návodu ACO Servis 1.0 (nebo vyšší)! Ke stažení na [www.aco.cz](http://www.aco.cz)

## Uložení do živice – D400

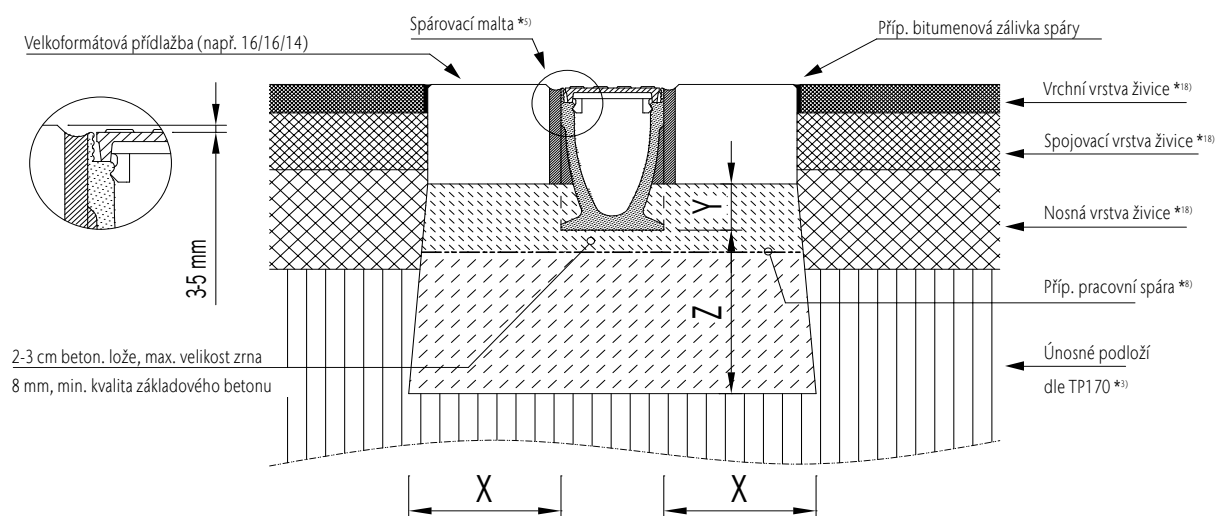

Nepoužívat pro příčné odvodnění na silně zatížených komunikacích, křižovatkách v obyt. zónách nebo železničních přejezdech.

Třída zatížení	(dle EN 1433)	A 15	B 125	C 250	D 400	E 600
Minimální kvalita betonu	(dle EN 206-1)				≥ C 25/30	
Stupeň vlivu prostředí	(dle EN 206-1 Z3)				(X0)	Na dotaz
Základní rozměry		X (cm)			≥ 20 (25)*	s ohledem
		Y (cm)			lůžko dlažby	na projekt
		Z (cm)			≥ 20 (25)*	

\* platí pro ≥ NW400

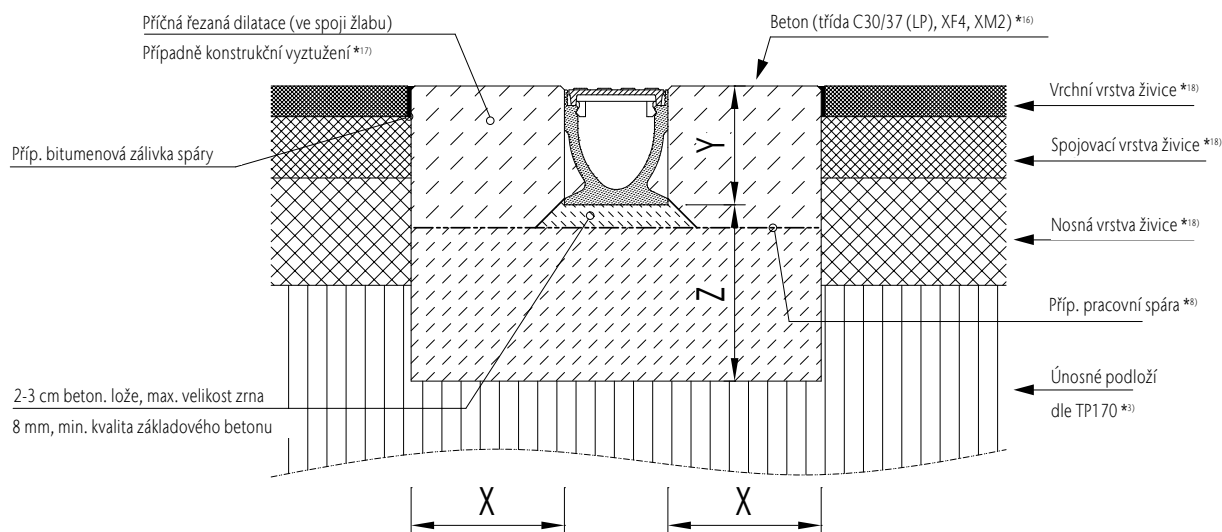
 Platné jen ve spojení s obecným komentářem uvedenými v úvodu našeho instalačního návodu ACO Servis 1.0 (nebo vyšší)! Ke stažení na [www.aco.cz](http://www.aco.cz)

Nepoužívat pro příčné odvodnění na silně zatížených komunikacích, křižovatkách v obyt. zónách nebo železničních přejezdech.

Třída zatížení	(dle EN 1433)	A 15	B 125	C 250	D 400	E 600
Minimální kvalita betonu	(dle EN 206-1)				≥ C 25/30	
Stupeň vlivu prostředí	(dle EN 206-1 Z3)				(X0)	Na dotaz
Základní rozměry		X (cm)			≥ 20 (25)*	s ohledem
		Y (cm)			výška žlabu	na projekt
		Z (cm)			≥ 20 (25)*	

\* platí pro ≥ NW400

 Platné jen ve spojení s obecným komentářem uvedenými v úvodu našeho instalačního návodu ACO Servis 1.0 (nebo vyšší)! Ke stažení na [www.aco.cz](http://www.aco.cz)

## Uložení do dlažby – A 15 až C 250

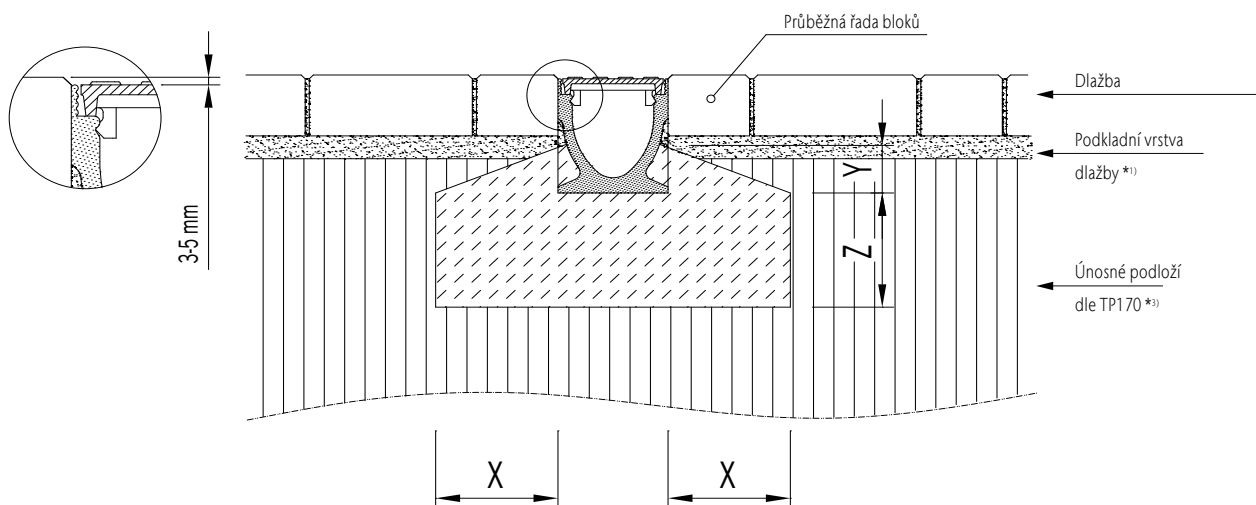

Nepoužívat pro příčné odvodnění na silně zatížených komunikacích, křižovatkách v obyt. zónách nebo železničních přejezdech.

Třída zatížení	(dle EN 1433)	A 15	B 125	C 250	D 400	E600
Minimální kvalita betonu	(dle EN 206-1)	≥ C 12/15	≥ C 12/15	≥ C 20/25		
Stupeň vlivu prostředí	(dle EN 206-1 Z3)	(X0)	(X0)	(X0)		
Základní rozměry	X (cm)	≥ 10	≥ 10	≥ 15		
	Y (cm)	po horní hranu výplňové kapsy				
	Z (cm)	≥ 10	≥ 10	≥ 15		

Platné jen ve spojení s obecným komentářem uvedeným v úvodu našeho instalačního návodu ACO Servis 1.0 (nebo vyšší)! Ke stažení na [www.aco.cz](http://www.aco.cz)

## Uložení do dlažby – D 400

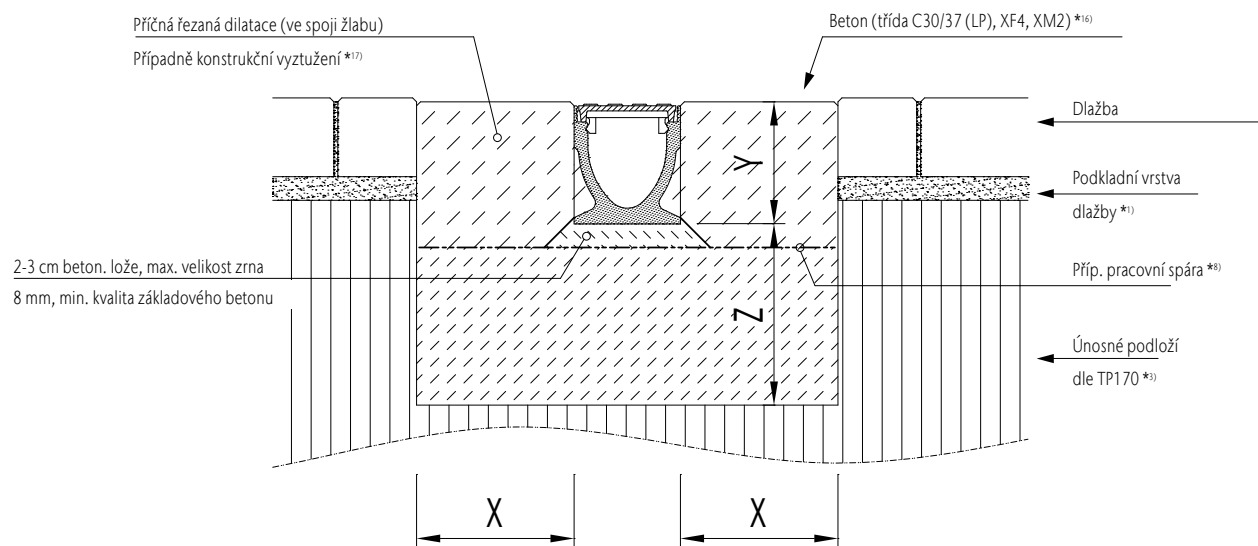

Nepoužívat pro příčné odvodnění na silně zatížených komunikacích, křižovatkách v obyt. zónách nebo železničních přejezdech.

Třída zatížení	(dle EN 1433)	A 15	B 125	C 250	D 400	E600
Minimální kvalita betonu	(dle EN 206-1)				≥ C 25/30	
Stupeň vlivu prostředí	(dle EN 206-1 Z3)				(X0)	Na dotaz
Základní rozměry	X (cm)				≥ 20 (25)*	s ohledem
	Y (cm)				výška žlabu	na projekt
	Z (cm)				≥ 20 (25)*	

\* platí pro ≥ NW400

Platné jen ve spojení s obecným komentářem uvedeným v úvodu našeho instalačního návodu ACO Servis 1.0 (nebo vyšší)! Ke stažení na [www.aco.cz](http://www.aco.cz)

## Uložení do betonu – A 15 až D 400

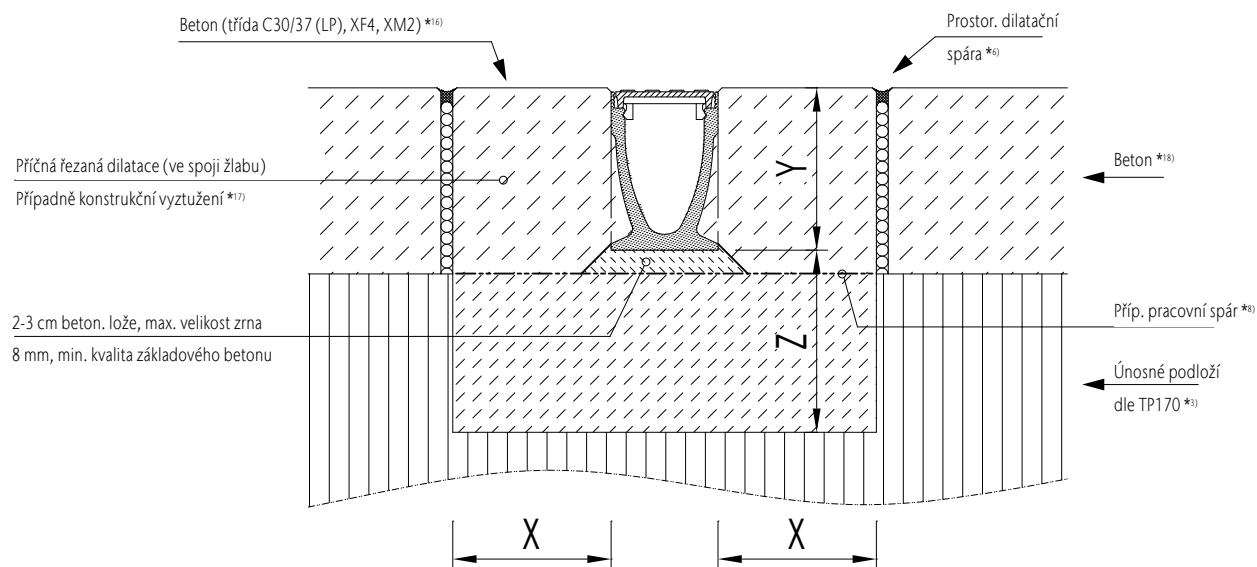

Nepoužívat pro příčné odvodnění na silně zatížených komunikacích, křižovatkách v obyt. zónách nebo železničních přejezdech.

Třída zatížení	(dle EN 1433)	A 15	B 125	C 250	D 400	E600
Minimální kvalita betonu	(dle EN 206-1)	≥ C 12/15	≥ C 12/15	≥ C 20/25	≥ C 25/30	
Stupeň vlivu prostředí	(dle EN 206-1 Z3)	(X0)	(X0)	(X0)	(X0)	Na dotaz
Základní rozměry	X (cm)	≥ 10	≥ 10	≥ 15	≥ 20 (25)*	s ohledem na projekt
	Y (cm)	výška žlabu				
	Z (cm)	≥ 10	≥ 10	≥ 15	≥ 20 (25)*	

\* platí pro ≥ NW400

Platné jen ve spojení s obecným komentářem uvedenými v úvodu našeho instalačního návodu ACO Servis 1.0 (nebo vyšší)! Ke stažení na [www.aco.cz](http://www.aco.cz)

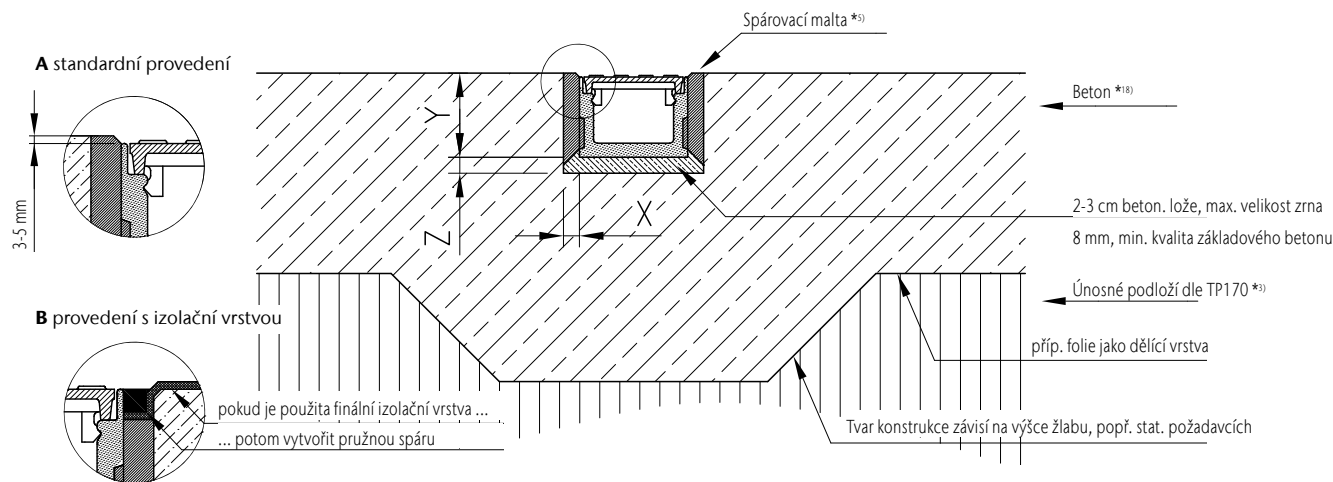

Nepoužívat pro příčné odvodnění na silně zatížených komunikacích, křižovatkách v obyt. zónách nebo železničních přejezdech.

Třída zatížení	(dle EN 1433)	A 15	B 125	C 250	D 400	E600
Minimální kvalita betonu *5)	(dle EN 206-1)	malty (na cementovém nebo pryskyřičném základu)				Na dotaz
Základní rozměry	X/Z *5) (cm)	≥ 2	≥ 2	≥ 2	≥ 2	s ohledem na projekt
	Y (cm)	výška žlabu				

Platné jen ve spojení s obecným komentářem uvedenými v úvodu našeho instalačního návodu ACO Servis 1.0 (nebo vyšší)! Ke stažení na [www.aco.cz](http://www.aco.cz)