



12

Dvorní a uliční bodové odvodnění

COLLECT:
Sbírat a pojmout



Dvorní a uliční bodové odvodnění

Dvorní bodové vpusti Třída zatížení A 15 – B 125	XtraPoint	Dvorní vpust	412
		Příslušenství	413
	Pointlock	Dvorní vpust	414
		Příslušenství	415
Uliční vpusti Třída zatížení C 250 – D 400	Combipoint PP	Díly vpusti	420
		Vtokové mříže	422
Sedimentační vpusti Třída zatížení C 250 – D 400	Combipoint SSA	Díly vpusti	431
		Příslušenství	432
Bodová vpust průmyslová Třída zatížení D 400 – F 900	DrainPoint	Díly vpusti	435
		Příslušenství	436



Prohlášení o shodě

Prvky jsou zkoušeny
dle EN 124-2 až EN 124-6

ACO Pointlock dvorní vpust
Online informace



ACO Combipoint dvorní vpust
Online informace



Dvorní bodové vpusti – voda stažena do jednoho místa

V oblastech, kde v důsledku konstrukčních podmínek nebo terénních závislostí je nutné použít bodové odvodnění, nabízí ACO řešení v podobě dvorních nebo uličních vpustí. Díky různorodým materiálům, kapacitě průtočnosti či únosnosti, nabízí ACO odpovídající výrobek pro každé použití.

Třída zatížení ¹⁾	
■ A 15	■ B 125
dle EN 124	
Rozměry	
250 x 250 mm	
300 x 300 mm	
Materiál	
XtraPoint z plastu	
Pointlock z polymerbetonu	
Oblast použití	
■ Nástupiště	■ Pěší zóny
■ Parkoviště osobních aut	■ Cyklostezky

ACO XtraPoint

Dvorní vpust ACO XtraPoint je velmi univerzálním, vysoce funkčním a snadno osaditelným systémem. Je určena pro odvod vody ze zpevněných ploch. Aby se zabránilo ucpávání kanalizačních potrubí nebo vsakovacích systémů je vpust standardně opatřena košem na hrubé nečistoty (objem 1,1 l), který lze snadno vyjmout a vyčistit. Stabilní polypropylenový korpus umožňuje pojezd osobními automobily (B 125).

Modifikovaná hrana vpusti a spodní umístění kotev do betonu umožňuje pokládat dlažbu přímo ke vpusti. S hmotností 2,1 kg a rozměry 250 x 250 x 205 mm je instalace velmi snadná. Vpust je vybavena svislým odtokem DN/OD 110 mm pro přímé napojení na hrdlo trubky KG systému.

Variabilita krycích roštů umožňují individuální architektonické řešení. Kromě toho lze mřížky libovolně otáčet o 90°.

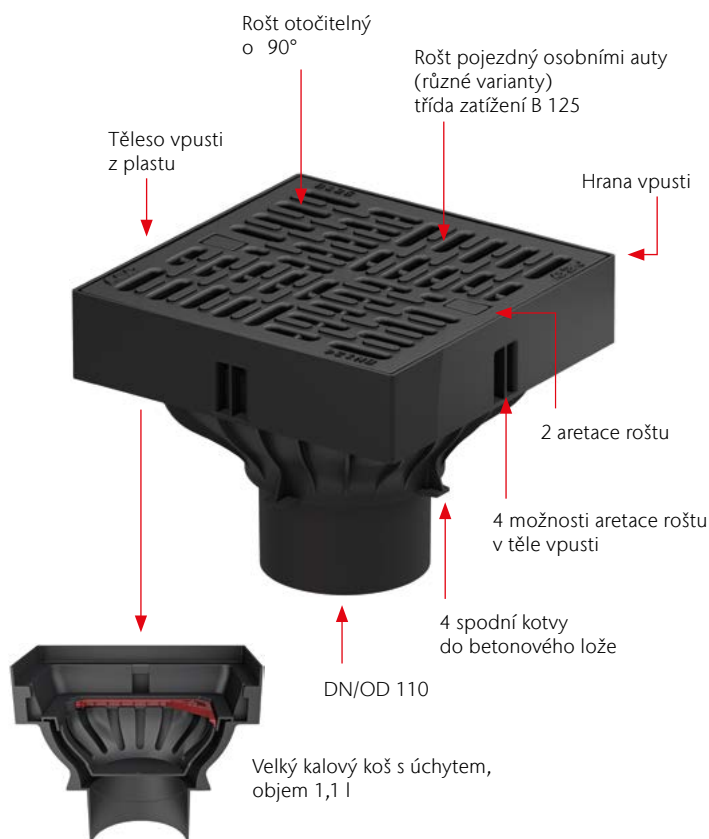

¹⁾ Další informace k třídám zatížení na straně 450.

ACO DRAIN® Pointlock

Dvorní vpust s aretační roštu ACO Pointlock je bodovým odvodněním vhodným pro plochy venkovních prostorů s třídou zatížení až B 125. Při návrhu byl kladen důraz na snadnou instalaci v několika krocích. Vpusti splňují nejvyšší požadavky na zpracování a vzhled.

Díky bezšroubové aretaci Pointlock je kryt odolný proti vandalismu a krádeži. Kryt lze otevřít pouze s pomocnými nástroji. Vpust je tak vhodná do veřejných prostor jakými jsou školní dvory, nástupiště a dalších oblasti s vysokou úrovní návštěvnosti. Vpust je možné dovybavit jemným filtrem, který zbaví dešťovou vodu jemných nečistot. Takovou vodu lze pak odvádět přímo do vsakovacích systémů.

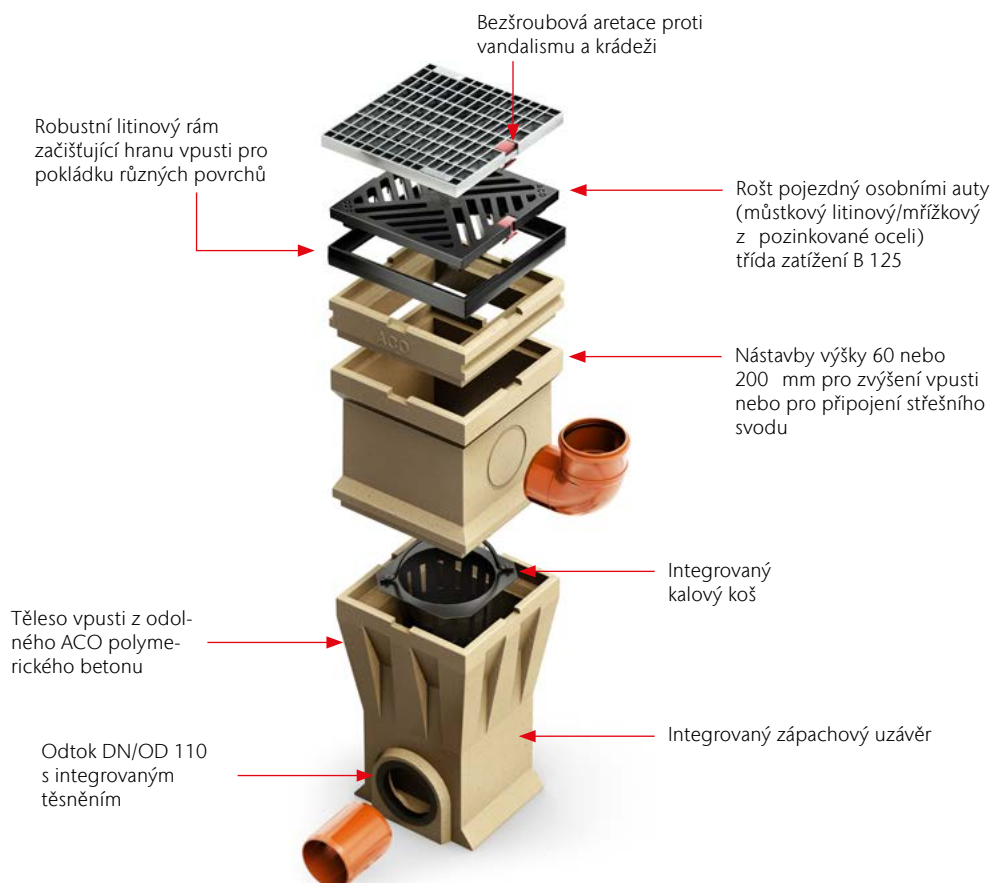

Bodová vpust XtraPoint

ACO Produktové výhody

- Tělo vpusti z polypropylenu
- Kompozitní korozivzdorná hrana
- Trvale stálobarevný
- Včetně roštu a háku na rošty

- Třída zatížení A 15 – B 125
- Mříže dle EN 124-6
- S odtokem DN/OD 110
- Průřez vtoku roštu: 380 cm²/m
- Hltnost vpusti: 4,5 l/s
- Vítěz ICONIC Award 2017: inovativní produkt



Rozměry			Rošt	Váha	BAL	Obj. číslo
Délka	Šířka	Výška				
[mm]	[mm]	[mm]		[kg]	[ks]	
250	250	205	Můstkový plastový	2,1	24	319430
250	250	205	Mřížkový, pozink. ocel	3,6	24	319433

Příslušenství

	Popis	Vhodné pro	Váha	BAL	Obj. číslo
			[kg]	[ks]	
	Základní tělo ■ Samostatná vpust bez roštu s odtokem DN/OD 110 ■ Včetně kalového koše	■ XtraPoint	0,9	48	319420
	Rošt můstkový – kompozitní ■ Polypropylen ■ Včetně 2 aretací	■ XtraPoint	1,2	4	319452
	Rošt mřížkový s oky 30x10 mm ■ Pozinkovaná ocel ■ Včetně 2 aretací	■ XtraPoint	2,7	4	319493
	Kalový koš s madlem ■ Pro zachytávání hrubých nečistot ■ Polypropylen ■ Objem: 1,1 l	■ XtraPoint	0,14	4	319483

Příslušenství pro kryty

	Hák na krycí rošty ■ Pro zvedání krycích roštů ■ Pozinkovaná ocel	■ XtraPoint		50	316963
---	--	-------------	--	----	--------

Přehled detailů uložení

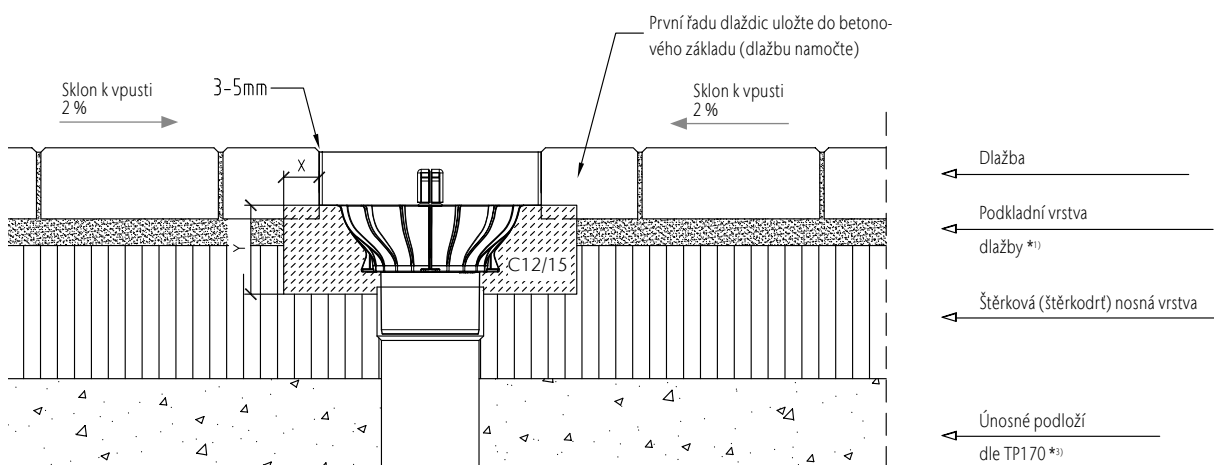

Třída zatížení	(dle EN 1433)	A 15	B 125	C 250
Minimální kvalita betonu	(dle EN 206-1)	≥ C 12/15	≥ C 12/15	
Stupeň vlivu prostředí	(dle EN 206-1 Z3)		(X0)	
Základní rozměry	X (cm)		≥ 4	
	Y (cm)		≥ 10	

Platné jen ve spojení s obecným komentářem uvedenými v úvodu našeho instalačního návodu ACO Servis 1.0 (nebo vyšší)! Ke stažení na www.aco.cz

Bodová vpust Pointlock

ACO Produktové výhody

- S bezšroubovou aretací Pointlock
- Tělo vpusti z polymerbetonu

- Mříže dle EN 124-2
- Třída zatížení A 15 – B 125
- S integrovaným těsněním NBR pro horizontální připojení potrubí DN/OD 110
- S rámem z tvárné litiny EN-GJS¹⁾
- S integrovaným pachovým uzávěrem
- Včetně kalového koše z plastu
- Nástavba s předtvarováním pro připojení střešního svodu (příslušenství na straně 415)
- Při použití nástavby je nutné před montáží vyjmout kalový koš



	Rozměry			Rošt	Průřez vtoku	Váha	BAL	Obj. číslo
	Délka [mm]	Šířka [mm]	Výška [mm]					
	300	300	440	Můstkový, tvárná litina EN-GJS ¹⁾	265	30,6	12	10500
	300	300	440	Mřížkový, oka 32x10, pozink. ocel	534	27,3	12	132890

¹⁾ Prvky jsou opatřeny pouze základní černou barvou. Nejedná se o trvalý ale transportní nátěr.

Rozměry			Rošt	Průřez vtoku	Váha	BAL	Obj. číslo
Délka	Šířka	Výška					
[mm]	[mm]	[mm]		[cm ²]	[kg]	[ks]	

Nástavba s předvarováním pro připojení svodu DN/OD 110

		285	285	250	–	–	9,5	24	02716
---	---	-----	-----	-----	---	---	-----	----	-------

Vyrovnávací díl

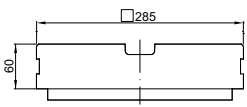
		285	285	60	–	–	5,0	30	02717
---	---	-----	-----	----	---	---	-----	----	-------

Příslušenství

Popis		Vhodné pro	Váha	BAL	Obj. číslo
			[kg]	[ks]	
	Kalový koš ■ Pro zachytávání hrubých nečistot ■ Polypropylen	■ Dvorní vpust Pointlock	0,16	10	01598
	Filtrační vak na kalový koš	■ Dvorní vpust Pointlock	0,1	20	16129
	Nátrubek ■ PVC ■ DN/OD 110 ■ Délka: 100 mm	■ Dvorní vpust Pointlock	0,1	50	00056
	Polyesterové lepidlo ■ Pro lepení na stavbě ■ Balení 0,5 kg	■ Určeno k lepení polymerbetonových dílů	0,9	10	02163

Příslušenství pro rošty

	Hák na krycí rošty ■ Pro zvedání krycích roštů ■ Pozinkovaná ocel	■ Krycí rošty	0,3	10	01290
---	--	---------------	-----	----	-------

Přehled detailů uložení

Uložení do dlažby / živice – A 15 až B 125

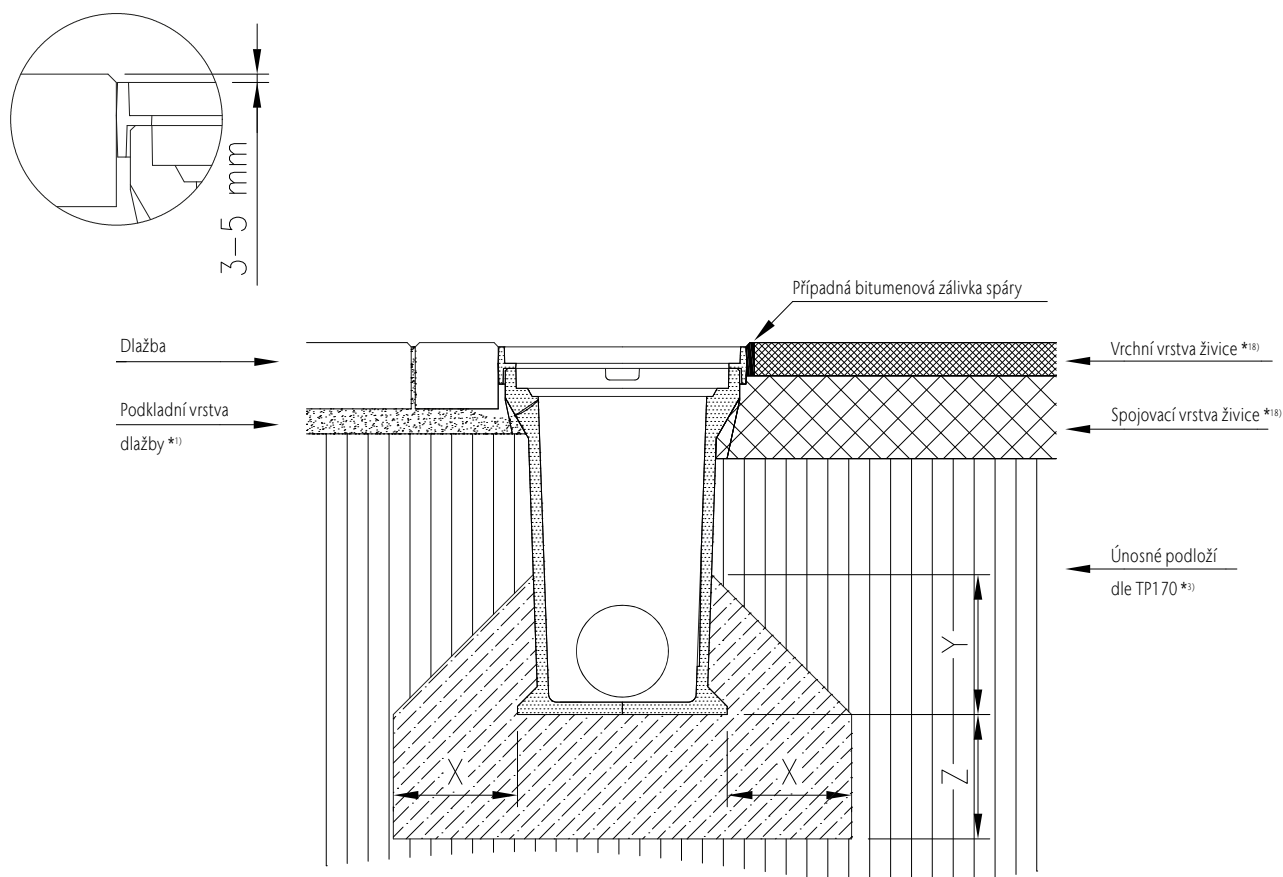

Třída zatížení	(dle EN 1433)	A 15	B 125
Minimální kvalita betonu	(dle EN 206-1)	≥ C 12/15	≥ C 12/15
Stupeň vlivu prostředí	(dle EN 206-1 Z3)	(X0)	(X0)
Základní rozměry	X (cm)	≥ 10	≥ 10
	Y (cm)	≥ 10	≥ 10
	Z (cm)	≥ 10	≥ 10

Platné jen ve spojení s obecným komentářem uvedenými v úvodu našeho instalačního návodu ACO Servis 1.0 (nebo vyšší)! Ke stažení na www.aco.cz

Uložení vícedílné vpusti do dlažby / živice – A 15 až B 125

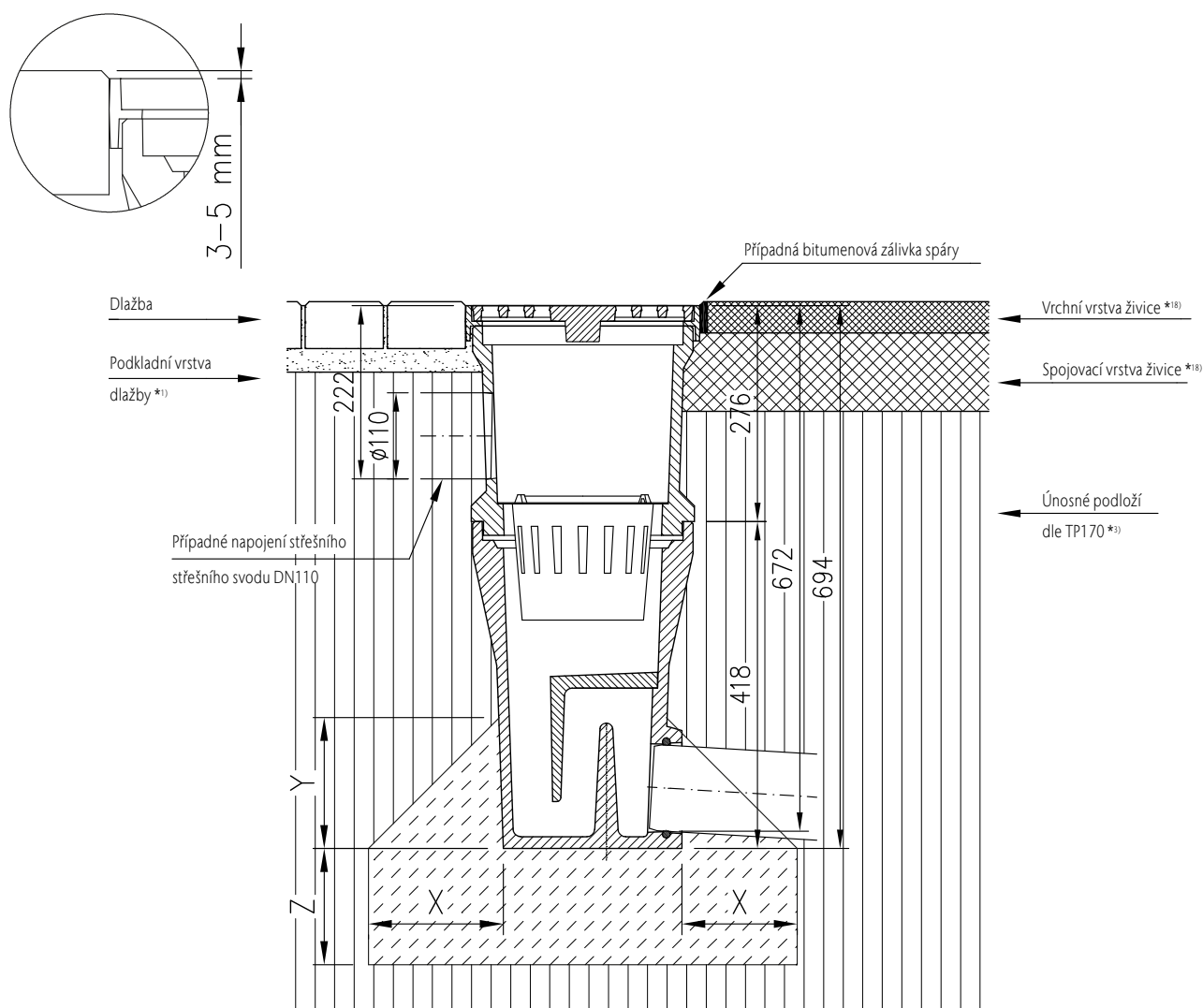

Třída zatížení	(dle EN 1433)	A 15	B 125
Minimální kvalita betonu	(dle EN 206-1)	≥ C 12/15	≥ C 12/15
Stupeň vlivu prostředí	(dle EN 206-1 Z3)	(X0)	(X0)
Základní rozměry	X (cm)	≥ 10	≥ 10
	Y (cm)	≥ 10	≥ 10
	Z (cm)	≥ 10	≥ 10

Platné jen ve spojení s obecným komentářem uvedenými v úvodu našeho instalačního návodu ACO Servis 1.0 (nebo vyšší)! Ke stažení na www.aco.cz

Řešení odvodnění pro enviromentální podmínky zítrka

S uličními vpustmi ACO Combipoint PP z plastu se lze vyhnout mnoha škodám způsobeným během stále extrémnějších povětrnostních podmínek. Inovativní řešení, které chytře přenáší zatížení mimo šachtu, eliminuje maltové spoje a ochrání odvodňovací bod před poškození provozem.

Třídy zatížení ¹⁾

- C 250
- D 400

dle EN 124

Materiál

Polypropylen (PP)

Oblast použití

- Ulice a náměstí
- Parkoviště pro osobní a nákladní automobily
- Odvodnění ulic

Problém současný stav vozovky

Většina současně instalovaných silničních vpustí je vyrobena z betonu. Známé příčiny poškození úzce souvisí s konstrukcí vpustí:

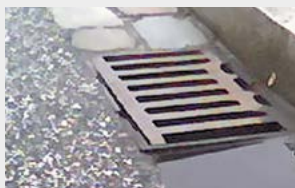

Pokles okolního terénu vozovky

- Sedání vtokové mříže
- Způsobené podemletím a poškozením mrazem



Poškození maltové spáry v důsledku přetížené dopravy

- Poškození šachty
- Poškození povrchu vozovky

Řešení Rozptýlte zatížení do okolního terénu před vznikem poškození

teleskopický

Modulový systém umožňuje vytvořit různé způsoby skladby. Silniční vpusti lze díky teleskopickému provedení a možnosti naklonění sklonu přizpůsobit nejrůznějším podmínkám.

těsný

Plastové materiály se vyznačují především svou odolností a nepropustností pro vodu. Jednotlivé komponenty jsou opatřeny integrovaným EPDM těsněním, což zajišťuje systému Combipoint PP vodotěsnost až do 0,5 bar.

lehký

Na rozdíl od srovnatelných betonových komponent jsou moduly Combipoint vyrobené z lehkého plastu. To nejen usnadňuje přepravu a manipulaci, ale také zajišťuje ekonomickou instalaci bez těžkého strojního vybavení.

odolný

Dlouhodobá odolnost je zajištěna chytrým rozložením zátěžových sil. Rozptýlení dopravního zatížení mimo vpust a eliminování maltové spáry zajišťují trvanlivost silničních vpustí Combipoint.

silnější

Slabým bodem konvenčních konstrukčních metod je maltová spára. U plastových dílů ACO Combipoint je maltová spára zcela vynechána, díky separaci zatížení zajištěného principem teleskopu. Tento princip účinně absorbuje zatížení v oblasti záspy.



¹⁾ Další informace k třídám zatížení na straně 450.

Flexibilní a lehká modulární konstrukce to je uliční vpust ACO Combipoint PP

naklonitelná

Vrchní díl je možné naklánět podle potřeby podélně nebo příčně, aby vyhovoval sklonu místní komunikace (úhel naklonění až 8 %)

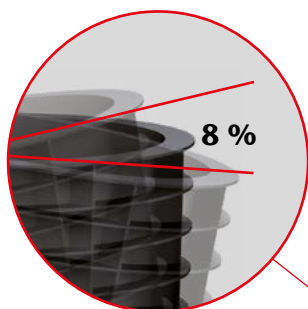

rozptýlené zatížení

Odstranění vyrovnávacích prstenců a maltových spojů zajistí, že dopravní zatížení je trvale směřováno do okolního vozovkového souvrství.



dokonale padnoucí

Celoobvodová litinová příruba na spodní straně rámu mříže se přesně zasune do odtokového dílu vpusti.

teleskopická

Optimální výškové vyrovnání jednotlivých komponent díky teleskopickému principu v každém spoji.

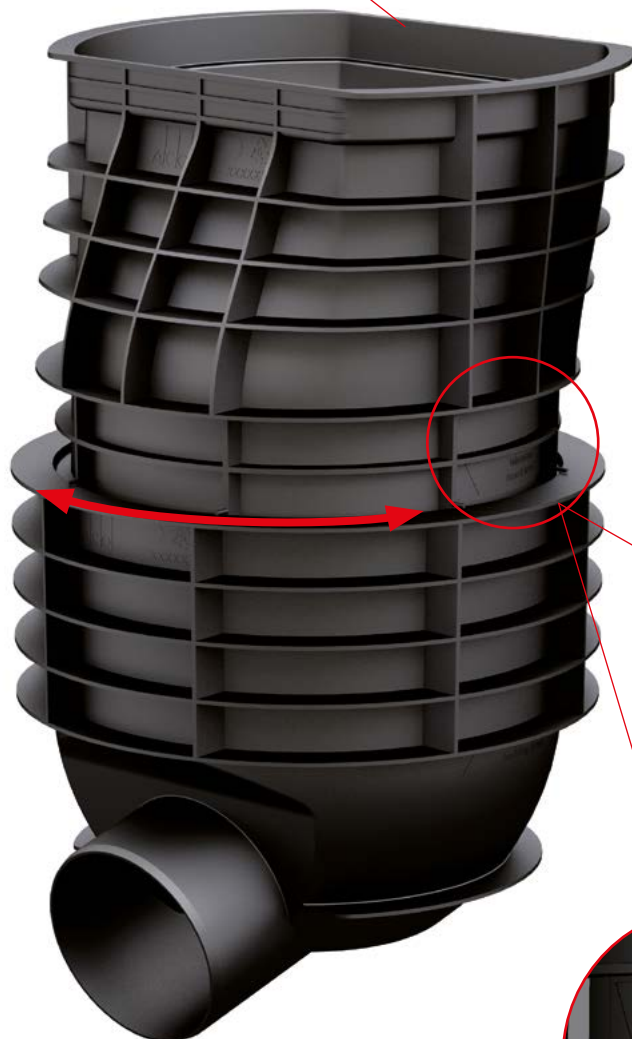
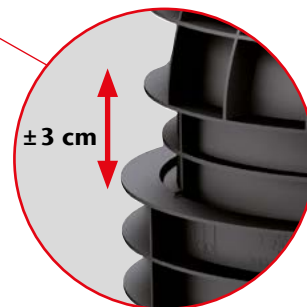

lehká

Materiál polypropylen představuje značný ekonomický přínos. Nízká hmotnost komponent významně usnadňuje přesun a manipulaci silničních vpustí na staveništi. Snadná instalace bez potřeby těžkého zvedacího zařízení významně zkracuje instalační čas.

otočitelná

Spodní díl je možné otáčet okolo své osy podle potřeby nezávisle na vrchní nebo mezilehlé části.



vodotěsná

Vodotěsný až do 0,5 baru dle DIN 4060 díky integrovanému EPDM břitovému těsnění.





Uliční vpust Combipoint PP

ACO Produktové výhody

- Flexibilní, lehký, modulární systém
- Těleso vpusti vyrobené z polypropylenu, odolné vůči rozmrazovacím prostředkům a chemickým látkám
- Teleskopické spojení eliminuje maltové lože a přenáší zatížení mimo vpust
- Otočný o 360° – jednodušší napojení kanalizačního potrubí
- Nízká hmotnost dílů
- Vodotěsné spoje až do 0,5 baru (DIN 4030)
- Možnost naklonění vrchního dílu v podélném a příčném směru až o 8 %

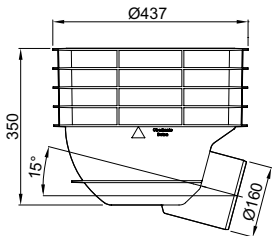
- Mříže dle EN 124-2
- Třída zatížení C 250 – D 400

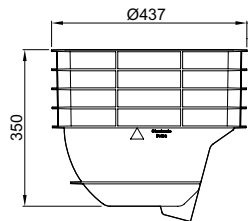

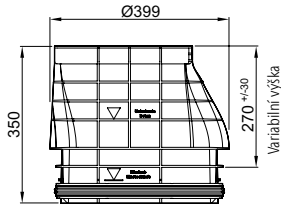
	Výška [mm]	Hloubka vložení [mm]	Váha [kg]	BAL [ks]	Obj. číslo
Spodní díl 1a, s odtokem DN/OD 160					
 	350	–	2,6	12	89010
Spodní díl 2a, bez odtoku					
 	350	–	2,5	12	89011
Kónus 11					
 	350	270 ⁺¹ / ₋₃₀	2,6	12	89012

Výška [mm]	Hloubka vložení [mm]	Váha [kg]	BAL [ks]	Obj. číslo
---------------	-------------------------	--------------	-------------	------------

Střední díl 5b / vrchní díl 6a

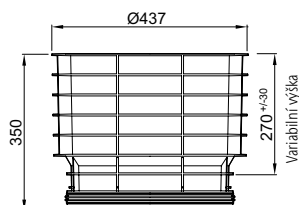

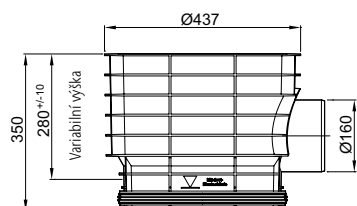

350	270 ⁺ / ₋₃₀	2,6	12	89013
-----	-----------------------------------	-----	----	-------

Střední díl 3, s odtokem DN/OD 160



350	280 ⁺ / ₋₁₀	2,8	12	89014
-----	-----------------------------------	-----	----	-------

Příslušenství

Popis	Vhodné pro	Váha [kg]	BAL [ks]	Obj. číslo
 Nástawný prvek ■ Výška: 120 mm ■ Lze zkrátit na stavbě (po 2 cm)	■ Combipoint PP			
	□ 300 x 500 mm	1,5	12	89063
	□ 500 x 500 mm	1,5	12	89064
 Těsnící zátka ■ DN/OD 160	■ Combipoint uliční vpust	0,3	1	89062

Vtokové mříže 300 x 500 a 400 x 400

ACO Produktové výhody

- Vtokové mříže v designu Multitop odpovídají požadavkům na kvalitu a testování dle RAL-GZ 692
 - Vysoká vtoková kapacita
 - Mříže neklapou díky tlumícím vložkám PEWEPREN integrovaným v rámu
 - Obvodově uzavřený rám s možností vytvoření drenážních otvorů
 - Mříže v designu Multitop
 - Bezšroubové dopravně bezpečné aretace
 - Díky dvojici volných závěsů je možné otevírat mříž na obě strany
 - Úhel otevření je 110°
 - Mříž lze zcela vyjmout z rámu
- Mříže dle EN 124-2
 - Třída zatížení C 250 – D 400
 - Vtokové mříže je možné osadit kalovými koši dle DIN 4052-4
 - Vtokové rošty pro kombinaci se systémem Combipoint PP – osazení na Kónus 11 (obj. č. 89012)

Pultové provedení, mříž v designu Multitop

- Šířka štěrbin mříže 24 mm
- Vhodné pro použití v ulicích, pěších zónách a oblastech s vysokým počtem pohybujících se lidí
- Mříže jsou dodávány **bez povrchové úpravy** (na vyžádání je možné dodat v černé barvě)

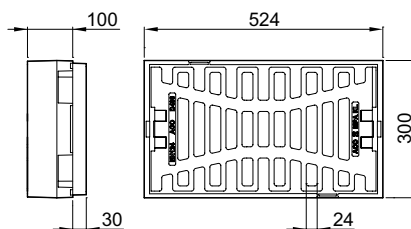

Rozměry			Prohnutí	Průřez vtoku	Materiál		Váha	BAL	Obj. číslo
Délka	Šířka	Výška			Rám	Mříž			
[mm]	[mm]	[mm]	[mm]	[cm ²]			[kg]	[ks]	
C 250									
300	524	100	–	667	Šedá litina EN-GJL	Tvárná litina EN-GJS	35,5	24	89111
D 400									
300	524	100	–	667	Šedá litina EN-GJL	Tvárná litina EN-GJS	40,0	24	89115

Žlabové provedení, mříž v designu Multitop

- S prohnutou mříží o 15 mm
- Šířka štěrbin mříže 24 mm
- Vhodné pro použití v ulicích, pěších zónách a oblastech s vysokým počtem pohybujících se lidí
- Mříže jsou dodávány **bez povrchové úpravy** (na vyžádání je možné dodat v černé barvě)

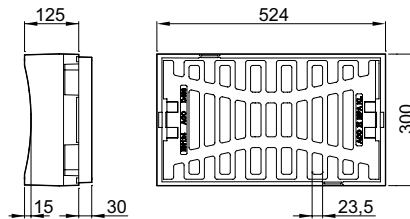

Rozměry			Prohnutí	Průřez vtoku	Materiál		Váha	BAL	Obj. číslo
Délka	Šířka	Výška			Rám	Mříž			
[mm]	[mm]	[mm]	[mm]	[cm ²]			[kg]	[ks]	
C 250									
300	524	125	15	650	Šedá litina EN-GJL	Tvárná litina EN-GJS	43,0	24	89112
D 400									
300	524	125	15	650	Šedá litina EN-GJL	Tvárná litina EN-GJS	43,0	24	89116

Pultové provedení, mříž v designu HighDrain

- Šířka štěrbin mříže 31 mm
- Mříže jsou dodávány **bez povrchové úpravy** (na vyžádání je možné dodat v černé barvě)

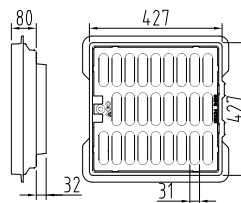

Rozměry			Prohnutí	Průřez vtoku	Materiál		Váha	BAL	Obj. číslo
Délka	Šířka	Výška			Rám	Mříž			
[mm]	[mm]	[mm]	[mm]	[cm ²]			[kg]	[ks]	
C 250									
427	435	102	–	780	Tvárná litina EN-GJS	Tvárná litina EN-GJS	23,0	40	1203344
D 400									
427	435	112	–	780	Tvárná litina EN-GJS	Tvárná litina EN-GJS	26,0	40	1203345

Vtokové mříže 500 x 500

ACO Produktové výhody

- Vtokové mříže v designu Multitop odpovídají požadavkům na kvalitu a testování dle RAL-GZ 692
 - Vysoká vtoková kapacita
 - Mříže neklapou díky tlumícím vložkám PEWEPREN integrovaným v rámu
 - Obvodově uzavřený rám s možností vytvoření drenážních otvorů
 - Mříže v designu Multitop
 - Bezšroubové dopravně bezpečné aretace
 - Díky dvojici volných závěsů je možné otevírat mříž na obě strany
 - Úhel otevření je 110°
 - Mříž lze zcela vyjmout z rámu
- Mříže dle EN 124-2
 - Třída zatížení C 250 – D 400
 - Vtokové mříže je možné osadit kalovými koši dle DIN 4052-4
 - Vtokové rošty pro kombinaci se systémem Combipoint PP

Pultové provedení, mříž v designu Multitop

- Šířka štěrbin mříže 24 mm
- Vhodné pro použití v ulicích, pěších zónách a oblastech s vysokým počtem pohybujících se lidí
- Mříže jsou dodávány **bez povrchové úpravy** (na vyžádání je možné dodat v černé barvě)

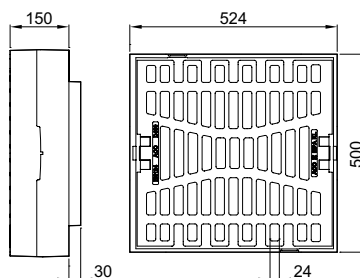

Rozměry			Prohnutí	Průřez vtoku	Materiál		Váha	BAL	Obj. číslo
Délka	Šířka	Výška			Rám	Mříž			
[mm]	[mm]	[mm]	[mm]	[cm ²]			[kg]	[ks]	
C 250									
500	524	150		1125	BEGU	Tvárná litina EN-GJS	74,0	12	89113
D 400									
500	524	150		1125	BEGU	Tvárná litina EN-GJS	80,0	12	89117

Žlabové provedení, mříž v designu Multitop

- S prohnutou mříží o 15 mm
- Šířka štěrbin mříže 24 mm
- Vhodné pro použití v ulicích, pěších zónách a oblastech s vysokým počtem pohybujících se lidí
- Mříže jsou dodávány **bez povrchové úpravy** (na vyžádání je možné dodat v černé barvě)

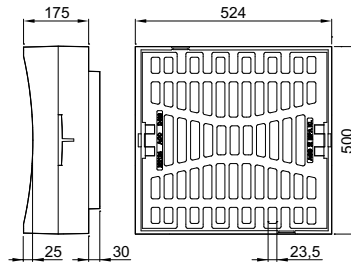

Rozměry			Prohnutí	Průřez vtoku	Materiál		Váha	BAL	Obj. číslo
Délka	Šířka	Výška			Rám	Mříž			
[mm]	[mm]	[mm]	[mm]	[cm ²]			[kg]	[ks]	
C 250									
500	524	175	25	1113	BEGU	Tvárná litina EN-GJS	80,0	12	89114
D 400									
500	524	175	25	1113	BEGU	Tvárná litina EN-GJS	83,5	12	89118

Pultové provedení, mříž v designu HighDrain

- Šířka štěrbin mříže 24 mm
- Vhodné pro použití v ulicích, pěších zónách a oblastech s vysokým počtem pohybujících se lidí
- Mříže jsou dodávány **bez povrchové úpravy** (na vyžádání je možné dodat v černé barvě)

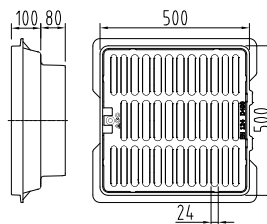

Rozměry			Prohnutí	Průřez vtoku	Materiál		Váha	BAL	Obj. číslo
Délka	Šířka	Výška			Rám	Mříž			
[mm]	[mm]	[mm]	[mm]	[cm ²]			[kg]	[ks]	
C 250									
500	500	180	–	920	Tvárná litina EN-GJS	Tvárná litina EN-GJS	36,0	20	1203072
D 400									
500	500	180	–	920	Tvárná litina EN-GJS	Tvárná litina EN-GJS	42,0	20	1203109

Vtokové mříže 500 x 800

ACO Produktové výhody

- Hydraulicky optimalizované díky lopatkovému tvaru příčných můsteků mříže
- Váha mříže cca 55 kg
- Vysoká vtoková kapacita
- Mříže neklapou díky tlumícím vložkám PEWEPREN integrovaným v rámu
- Bezšroubové dopravně bezpečné aretace z vysoce odolného plastu

- Mříže dle EN 124-2
- Třída zatížení D 400
- Vtokové mříže je možné osadit kalovými koši dle DIN 4052-4
- Mříže jsou zvláště vhodné pro odvodnění horských silnic
- Vtokové rošty pro kombinaci se systémem Combipoint PP



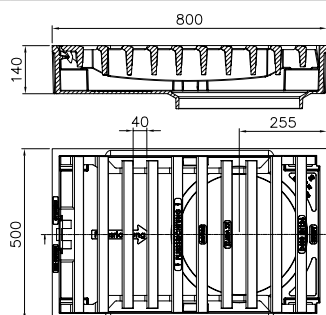

Pultové provedení, mříž horské vpusti „Total“

- Šířka štěrbin mříže 24 mm
- Vhodné pro instalaci na horských silnicích
- Mříže jsou dodávány **bez povrchové úpravy**



Rozměry			Průřez vtoku [cm ²]	Materiál		Váha [kg]	BAL [ks]	Obj. číslo
Délka [mm]	Šířka [mm]	Výška [mm]		Rám	Mříž			
D 400								
500	800	140	1832	Šedá litina EN-GJL	Tvárná litina EN-GJS	113,0	10	1203800

Příslušenství

	Popis	Vhodné pro	Váha [kg]	BAL [ks]	Obj. číslo
	Závěrné plechy <ul style="list-style-type: none"> Pro uzavření drenážních otvorů v rámu mříže, vytvořených během výstavby 1 sada = 2 ks 	<ul style="list-style-type: none"> Mříže Multitop pro uliční vpusti Combipoint 	0,5	1	67308
	Univerzální manipulační klíč <ul style="list-style-type: none"> Pro zvedání a manipulaci mříží Délka: 600 mm Pozinkovaná ocel 	<ul style="list-style-type: none"> Mříže pro uliční vpusti Combipoint 	1,5	1	600643
	Pachový uzávěr <ul style="list-style-type: none"> Lze vložit dodatečně Plně revidovatelný Individuální prodloužení pomocí KG trubky DN/OD 200 	<ul style="list-style-type: none"> Mříže pro uliční vpusti Combipoint 			
		□ 300x500	2,0	10	133780
		□ 500x500	2,1	10	133781
Rozšířené příslušenství					
	Kalový koš, krátký <ul style="list-style-type: none"> Pro zachytávání hrubých nečistot Pozinkovaná ocel Výška: 325 mm / 250 mm Dle DIN 4052 	<ul style="list-style-type: none"> Combipoint PP 			
		□ D1, 300x500 mm	3,0	1	605909
		□ B1, 500x500 mm	2,5	1	605906
	Kalový koš, dlouhý <ul style="list-style-type: none"> Pro zachytávání hrubých nečistot Pozinkovaná ocel Výška: 575 mm / 600 mm Dle DIN 4052 	<ul style="list-style-type: none"> Combipoint PP 			
		□ C3, 300x500 mm	4,0	1	605908
		□ A4, 500x500 mm	4,0	1	605907

Combipoint PP stavebnicový systém – přehled kombinací

Betonové díly šachty dle DIN 4052

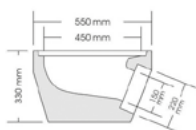

Spodní díl 1a
Hmotnost: 70 kg

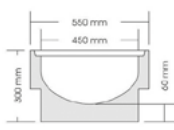

Spodní díl 2a
Hmotnost: 86 kg

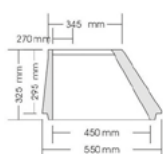

Kónus K11
Hmotnost: 51 kg

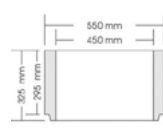

Šachta 5c/d
Prodlužovací část 6a/5b
Hmotnost: 56 kg

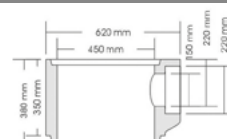

Připojovací díl 3a
Hmotnost: 76 kg

Systémové komponenty Combipoint PP



89010

Combipoint PP
Spodní díl 1a
Hmotnost: 2,6 kg



89011

Combipoint PP
Spodní díl 2a
Hmotnost: 2,5 kg



89012

Combipoint PP
Kónus K11
Hmotnost: 2,6 kg



89013

Combipoint PP
Střední díl 5b
Vrchní díl 6a
Hmotnost: 2,6 kg



89014

Combipoint PP
Připojovací díl 3
Hmotnost: 2,8 kg

Možnosti kombinace skladeb dle komponentů

300 x 500



krátký tvar

89010
89012



dlouhý tvar

89010
89013
89012



s kalojemem

89011
89014
89012

500 x 500



krátký tvar

89010
89013



dlouhý tvar

89010
89013
89013



s kalojemem

89011
89014
89013

Možnosti kombinace skladeb dle komponentů

300 x 500



Pultové
89111
89115

400 x 400



Žlabové
89112
89116



Pultové
1203344
1203345

C 250
D 400

500 x 500



Pultové
89113
89117



Žlabové
89114
89118



Pultové
1303072
1203109

Sestavy vpustí a detail uložení s mříží Multitop

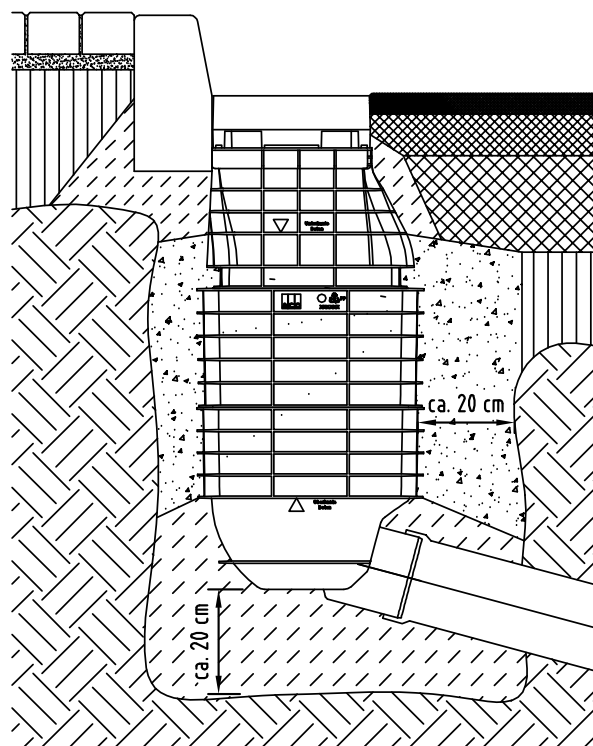
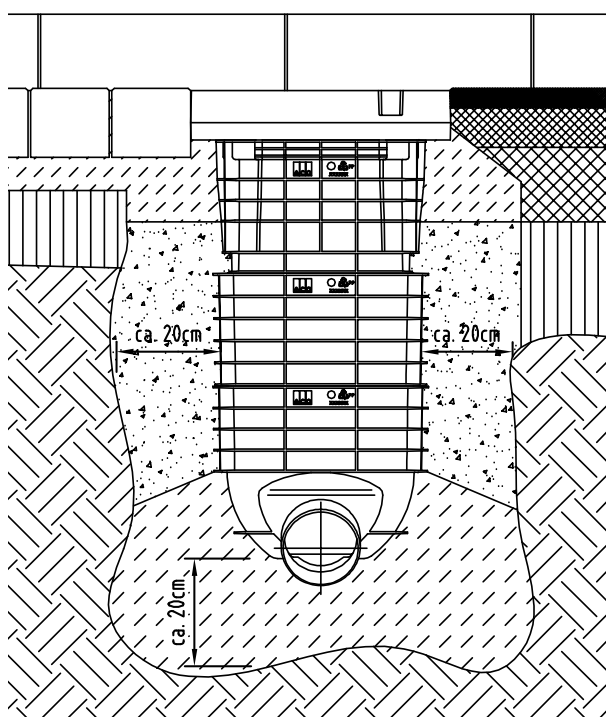
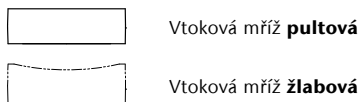
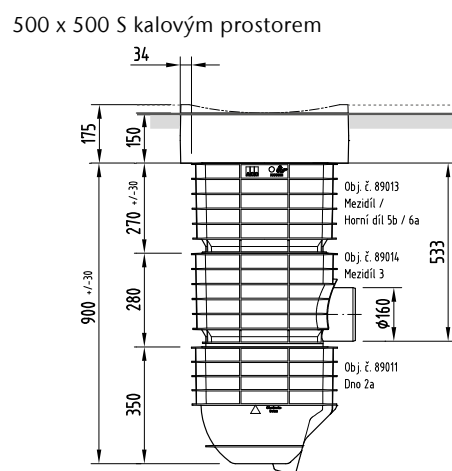
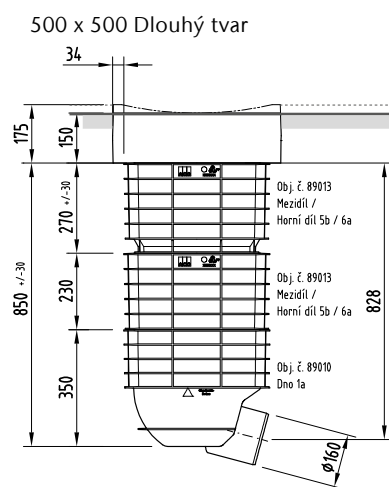
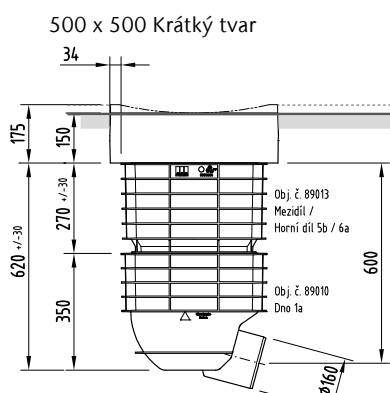
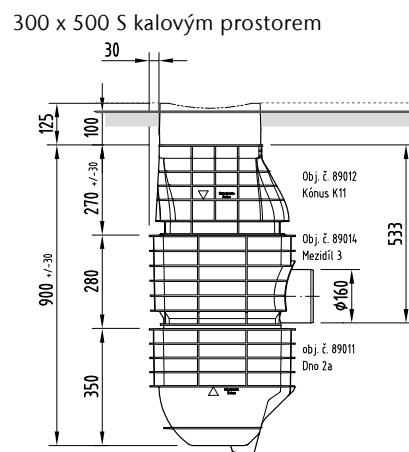
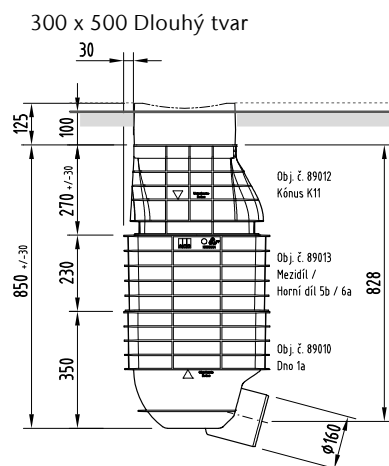
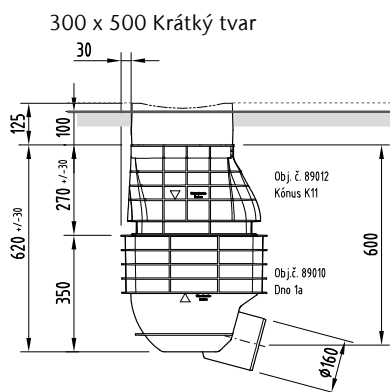

ACO Sedimentační uliční vpust Combipoint SSA

Pevné látky (kaly), které vedou k zanášení kanalizační sítě, se vyskytují především na komunikacích a jsou splavovány uličními vpustmi. Cílem tak je zadržet tyto látky v uličních vpustech.

Sedimentační uliční vpust (SSA) je zcela nová technologie pro minimalizaci vstupu pevných látek do kanalizační sítě. Technologie byla vyvinuta ve spolupráci s kanceláří prof. Dr.-Ing. Stein & Partner GmbH.

Základní těleso sedimentační vpusti Combipoint SSA včetně mokrého kalového prostoru je doplněno dvojitou odtokovou přípojkou a SSA-zpomalovačem přítoku. Vpust SSA kombinuje běžné uliční odvodnění bodovými vpustmi s uličními vpustmi s kalovým prostorem a umožňuje třístupňové odloučení kalů v jednom bodě. Základní složkou sedimentační vpusti tvoří vložený SSA-zpomalovač přítoku pro řízení rozptylu energie přitékající vody. Ten umožňuje pevným částem spláchnutým z komunikace sedimentovat k kalovému prostoru vpusti.

Minimalizace vstupu pevných látek

- Zadržování pevných látek je minimálně o 32 % vyšší ve srovnání s běžnými vpustmi s kalovým košem
- Zadržování pevných látek je minimálně o 71 % vyšší ve srovnání s běžnými uličními odvodněními bodovými vpustmi

Sedimentační faktor 0,6 dle DWA-M 153

- 1 Vtokový rošt
- 2 Kalový koš na hrubé nečistoty
- 3 Zpomalovač přítoku
- 4 Kalový prostor



Sedimentační uliční vpust Combipoint (SSA)

ACO Produktové výhody



- Decentralizované čištění dešťové vody pro minimalizaci vstupu pevných látek
- Snadné čištění pomocí proplachovacího a sacího vozu
- Vyrobeno z polyethylenu (PE)
- Přenesení zatížení mimo vpust a eliminování maltového lože
- Monolitické těleso vpusti
- Dle DWA-M 153: Typ D26 se sedimentačním faktorem na odtoku 0,6 (min. 40 % jemného kalu je zachyceno)

- Jen v kombinaci s vtokovými mřížemi Combipoint
- Vtokové mříže je možné osadit kalovými koši dle DIN 4052-4
- Odtokové potrubí DN/OD 160
- SSA jako separační jednotka dešťové vody







Animace funkce
ACO sedimentační vpusti



Popis	Výška [mm]	Váha [kg]	BAL [ks]	Obj. číslo
 <p>Vtoková mříž 500 x 500 ¹⁾</p> <ul style="list-style-type: none"> ■ Pultové provedení, rošt v designu Multitop ■ Další mříže naleznete na straně 424 	150	80,0	12	89117
 <p>Těleso vpusti 500 x 500</p> <ul style="list-style-type: none"> ■ S kalovým prostorem, dlouhý tvar 	1750	22,0	2	0170.40.00

¹⁾ Prvky jsou opatřeny pouze základní černou barvou. Nejedná se o trvalý ale transportní nátěr.

Příslušenství

	Popis	Vhodné pro	Váha [kg]	BAL [ks]	Obj. číslo
	Dvojité spojení	<ul style="list-style-type: none"> Uliční vpusti Combipoint a SSA 	1,0	12	89052
	SSA-zpomalovač přítoku <ul style="list-style-type: none"> Jako zpomalovač přítoku a turbulence Nerezová ocel Výška: 473 mm 	<ul style="list-style-type: none"> Pro sedimentační uliční vpust Combipoint SSA 	3,5	10	89053
	Návrhový prvek <ul style="list-style-type: none"> Výška: 120 mm Lze zkrátit na stavbě (po 2 cm) 	<ul style="list-style-type: none"> Combipoint SSA □ 500 x 500 mm 	1,5	12	89064
	Závěrné plechy <ul style="list-style-type: none"> Pro uzavření drenážních otvorů v rámu mříže, vytvořených během výstavby 1 sada = 2 ks 	<ul style="list-style-type: none"> Mříže Multitop pro uliční vpusti Combipoint 	0,5	1	67308
	Univerzální manipulační klíč <ul style="list-style-type: none"> Pro zvedání a manipulaci mříží Délka: 600 mm Pozinkovaná ocel 	<ul style="list-style-type: none"> Mříže pro uliční vpusti Combipoint 	1,5	1	600643

Rozšířené příslušenství

	Kalový koš, dlouhý <ul style="list-style-type: none"> Pro zachytávání hrubých nečistot Pozinkovaná ocel Výška: 600 mm Dle DIN 4052 	<ul style="list-style-type: none"> □ A4, 500x500 mm 	4,0	1	605907
---	---	--	-----	---	--------

Přehled detailů uložení

Uložení do dlažby / živice – C 250 až D 400

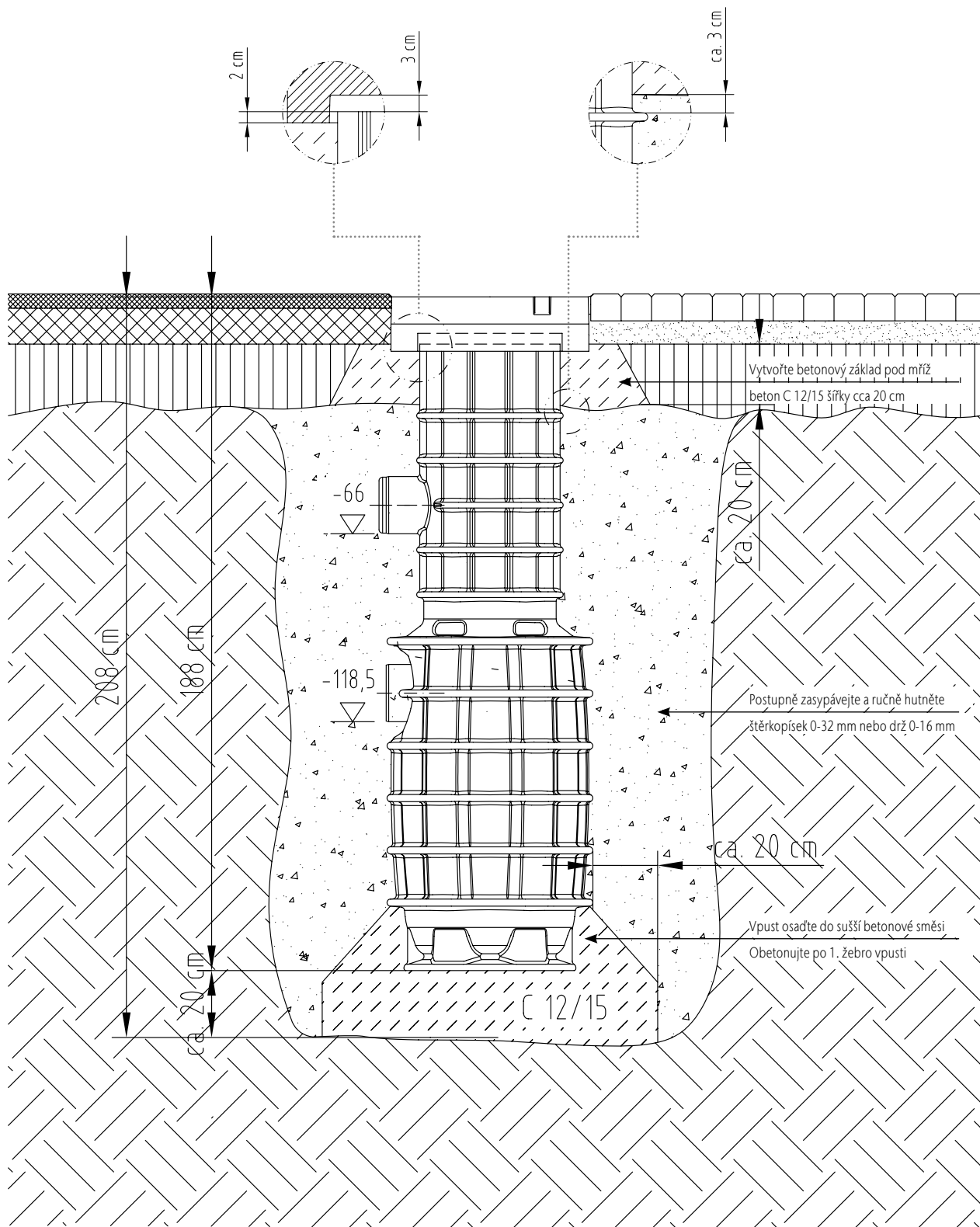

Bodové odvodnění pro průmyslové plochy

Bodová vpust DrainPoint E 600 – F 900 je všestranně vhodná pro širokou oblast použití: od průmyslových oblastí a letištních ploch až po pěší zóny, kde je z konstrukčního hlediska nutné použít bodové odvodnění.

Třídy zatížení ¹⁾	
■ E 600	■ F 900
dle EN 1433, DIN 19580	
Světlá šířka NW	
300 mm	
Materiál	
Polymerbeton	
Oblast použití	
■ Průmyslové plochy	■ Čerpací stanice
■ Silážní jámy	■ Terminály

ACO DRAIN® DrainPoint

Na základě zkušeností s liniovým odvodňovacím systémem S 300 K byla vpust vyvinuta speciálně pro bodové odvodnění v třídě zatížení až F 900 s důrazem na vysokou flexibilitu výrobku.

Osvědčený systém bezšroubové aretace Powerlock zajišťuje trvalou obslužnost a manipulaci s rošty bez jakýkoliv šroubů náchylných k zalehnutí.

Litínový rošt a ochranná hrana z tvárné litiny EN-GJS opatřené KTL lakováním zajišťují dlouhou životnost i v těch nejnáročnějších podmínkách.

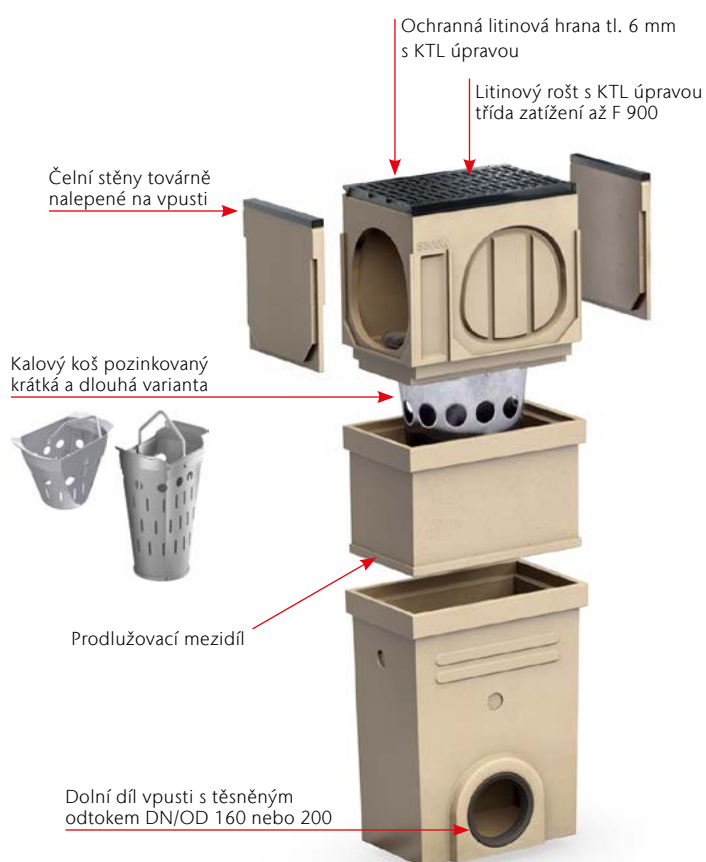

¹⁾ Další informace k třídám zatížení na straně 450.

Bodová vpust DrainPoint

ACO Produktové výhody

- Vícedílná vpust s možností prodlužování stavební výšky
- S integrovaným těsněním NBR pro horizontální připojení potrubí
- Možnost připojení potrubí DN/OD 160 nebo 200
- S bezšroubovou bezpečností aretací Powerlock
- Tělo vpusti vyrobeno z polymerbetonu

- Odvodňovací systém dle EN 1433/DIN 19580
- Světlá šířka: 300 mm
- Třída zatížení A 15 – F 900
- S hranou tl. 6 mm, tvárná litina EN-GJS, KTL lakování
- Včetně můstkového roštu, tvárná litina EN-GJS, KTL lakování
- Průřez vtoku roštu: 550 cm²
- Šířka vtokové štěrbin 18 mm



Délka [mm]	Rozměry		Výška [mm]	Odtok ze vpusti	Váha [kg]	BAL [ks]	Obj. číslo
	Šířka [mm]	OD/DN [mm]					

Horní díl pro vpust

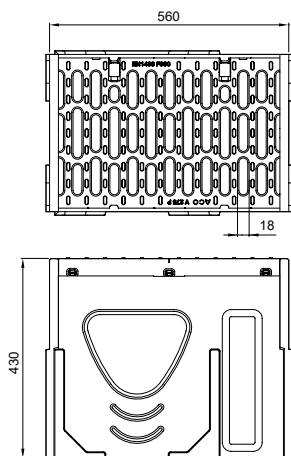

560	360	430	–	78,8	4	03206
-----	-----	-----	---	------	---	-------

Prodlužovací mezidíl

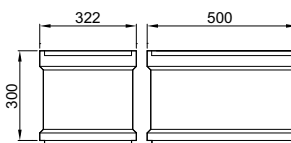

500	322	300	–	20,7	8	01697
-----	-----	-----	---	------	---	-------

Rozměry			Odtok ze vpusti	Váha	BAL	Obj. číslo
Délka	Šířka	Výška	OD/DN	[kg]	[ks]	
[mm]	[mm]	[mm]	[mm]			

Dolní díl vpusti s odtokem DN/OD 160 a 200 – krátký

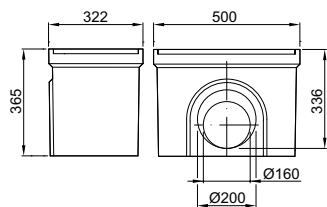

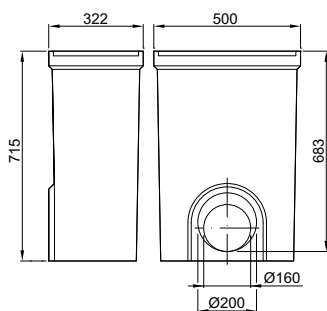

500	322	365	160	28,5	8	01614
			200	27,0	8	06190

Dolní díl vpusti s odtokem DN/OD 160 a 200 – dlouhý



500	322	715	160	49,9	4	03217
			200	49,9	4	08565

Příslušenství

Popis		Vhodné pro	Váha	BAL	Obj. číslo
			[kg]	[ks]	
 Kalový koš <ul style="list-style-type: none"> Pro zachytávání hrubých nečistot Pozinkovaná ocel Výška: 325 mm (D1) / 575 mm (C3) Dle DIN 4052 	<ul style="list-style-type: none"> Vpust DrainPoint □ dolní díl krátký 	4,7	50	01616	
	<ul style="list-style-type: none"> Vpust DrainPoint □ dolní díl dlouhý 	6,2	50	01617	
 Nátrubek <ul style="list-style-type: none"> PVC DN/OD 160 nebo DN/OD 200 Délka: 150 nebo 200 mm 	<ul style="list-style-type: none"> Odtok DN 160 	0,5	50	00058	
	<ul style="list-style-type: none"> Odtok DN 200 	0,6	20	02723	
 Pachový uzávěr <ul style="list-style-type: none"> PVC DN/OD 160 Dvoudílný 	<ul style="list-style-type: none"> Vpust DrainPoint □ Pro odtok DN160 	1,9	5	02638	

Příslušenství pro rošty



Hák na krycí rošty

- Pro zvedání krycích roštů
- Pozinkovaná ocel

- Krycí rošty

0,3 10 01290

Přehled detailů uložení

Stavební rozměr Y je stanovený v příslušných detailech uložení ACO a určuje minimální množství betonu pro boční stabilizaci těla žlabu. Tato hodnota může být různá v závislosti na výšce žlabu a síle následné vrchní vrstvy.



Uložení do dlažby / živice – D 400 až E 600

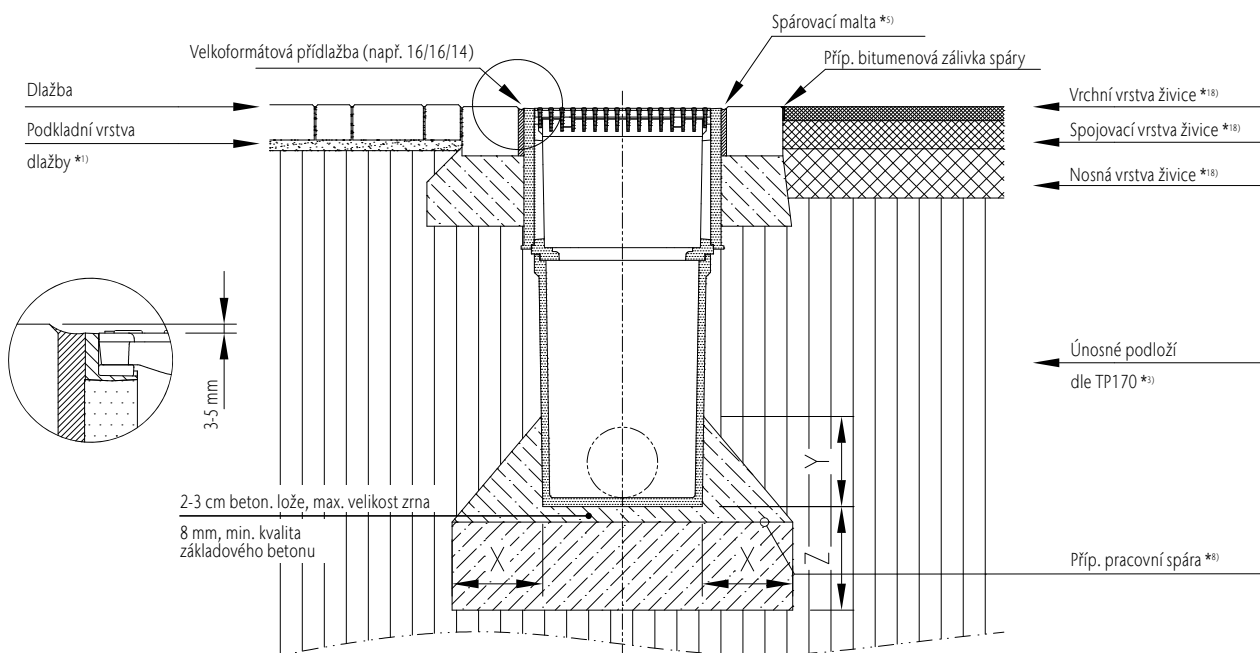

Třída zatížení	(dle EN 1433)	A 15	B 125	C 250	D 400	E600	F900
Minimální kvalita betonu	(dle EN 206-1)				≥ C 20/25	≥ C 25/30	
Stupeň vlivu prostředí	(dle EN 206-1 Z3)				(X0)	(X0)	Na dotaz
Základní rozměry	X (cm)				≥ 20	≥ 20	s ohledem
	Y (cm)				≥ 20	≥ 20	na projekt
	Z (cm)				≥ 20	≥ 20	

Platné jen ve spojení s obecným komentářem uvedenými v úvodu našeho instalačního návodu ACO Servis 1.0 (nebo vyšší)! Ke stažení na www.aco.cz